

# ***Video Cassette Recorder***

---

Operating Instructions \_\_\_\_\_ **US**

Mode d'emploi \_\_\_\_\_ **FR**

Manual de Instrucciones \_\_\_\_\_ **ES**



**SVO-1330**

# WARNING

**To prevent fire or shock hazard, do not expose the unit to rain or moisture.**

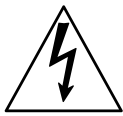
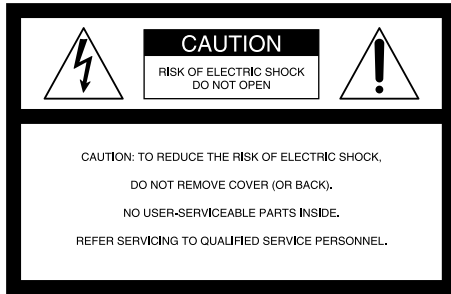

This symbol is intended to alert the user to the presence of uninsulated "dangerous voltage" within the product's enclosure that may be of sufficient magnitude to constitute a risk of electric shock to persons.



This symbol is intended to alert the user to the presence of important operating and maintenance (servicing) instructions in the literature accompanying the appliance.

### For the customers in the USA

This equipment has been tested and found to comply with the limits for a Class B digital device, pursuant to Part 15 of the FCC Rules. These limits are designed to provide reasonable protection against harmful interference in a residential installation. This equipment generates, uses, and can radiate radio frequency energy and, if not installed and used in accordance with the instructions, may cause harmful interference to radio communications. However, there is no guarantee that interference will not occur in a particular installation. If this equipment does cause harmful interference to radio or television reception, which can be determined by turning the equipment off and on, the user is encouraged to try to correct the interference by one or more of the following measures:

- Reorient or relocate the receiving antenna.
- Increase the separation between the equipment and receiver.
- Connect the equipment into an outlet on a circuit different from that to which the receiver is connected.
- Consult the dealer or an experienced radio/TV technician for help.

You are cautioned that any changes or modifications not expressly approved in this manual could void your authority to operate this equipment.

### Caution

Television programs, films, video tapes and other materials may be copyrighted. Unauthorized recording of such material may be contrary to the provisions of the copyright laws. Also, use of this recorder with cable television transmission may require authorization from the cable television transmission and/or program owner.

### Owner's record

The model number is located at the front of the unit and the serial number on the rear. Record the serial number in the space provided below. Refer to them whenever you call upon your Sony dealer regarding this product.

Model No. SVO-1330

Serial No. \_\_\_\_\_

**(FAROUDJA logo)**

This player has a Y/C filtering technique incorporated under license from Faroudja Laboratories Inc.

# Table of Contents

## Overview

<b>Precautions</b> .....	<b>4 (US)</b>
<b>Features</b> .....	<b>5 (US)</b>
<b>Location of Parts and Controls</b> .....	<b>6 (US)</b>
Front panel .....	6 (US)
Display window .....	7 (US)
Rear panel .....	7 (US)
<b>Connections</b> .....	<b>8 (US)</b>
Basic connections .....	8 (US)
Connecting VCRs in series .....	8 (US)

## Setup

<b>Setting the Language</b> .....	<b>9 (US)</b>
<b>Setting the Clock</b> .....	<b>10 (US)</b>
Setting the clock .....	10 (US)
Adjusting to Daylight Saving Time .....	11 (US)
<b>Setting the Buzzers</b> .....	<b>12 (US)</b>

## Basic Operations

<b>Recording</b> .....	<b>13 (US)</b>
Recording .....	13 (US)
Recording the date and time .....	14 (US)
Setting the timing of the tape-end alarm .....	14 (US)
Setting the mode at the end of the tape .....	14 (US)
Monitoring the recording condition .....	15 (US)
Checking the tape threading .....	15 (US)
Checking the used time .....	16 (US)
Locking the buttons on the VCR .....	16 (US)
<b>Playing a Tape</b> .....	<b>17 (US)</b>
Playing a tape .....	17 (US)
Playing/searching at various speeds .....	17 (US)
<b>Adjusting the Picture</b> .....	<b>18 (US)</b>
Adjusting the tracking .....	18 (US)
Using the Adaptive Picture Control (APC) .....	18 (US)
<b>Timer recording</b> .....	<b>19 (US)</b>
Timer Recording .....	19 (US)
Checking/changing/cancelling timer settings .....	21 (US)

## Additional Operations

<b>Series Recording</b> .....	<b>22 (US)</b>
<b>Terminals</b> .....	<b>23 (US)</b>
WARNING OUT terminal .....	23 (US)
EJECT IN/OUT terminals .....	23 (US)
CLOCK ADJ IN/OUT terminals .....	24 (US)
REMOTE jack .....	25 (US)
CONTROL S IN/OUT jacks .....	26 (US)

## Others

<b>Troubleshooting</b> .....	<b>27 (US)</b>
<b>Specifications</b> .....	<b>29 (US)</b>

# Precautions

---

## On safety

- Operate the unit on 120 V AC, 60 Hz only.
- The nameplate indicating operating voltage, power consumption, etc., is located on the rear of the unit.
- If anything falls into the cabinet, unplug the unit and have it checked by qualified personnel before operating it any further.
- Do not drop or place heavy objects on the power cord. If the power cord is damaged, turn off the power immediately. It is dangerous to use the unit with a damaged power cord.
- Unplug the unit from the wall outlet if you do not intend to use it for an extended period of time. To disconnect the cord, pull it out by the plug, never by the cord.

---

## On installation

- Allow adequate air circulation to prevent internal heat buildup.
- Do not place the unit on surfaces (rugs, blankets, etc.) or near materials (curtains, draperies) that may block the ventilation slots.
- Do not install the unit near heat sources such as radiators or air ducts, or in a place subject to direct sunlight, excessive dust, mechanical vibration or shock.
- Do not install the unit in an inclined position. It is designed to be operated in a horizontal position only.
- Keep the unit and cassettes away from equipment with strong magnets, such as microwave ovens or large loudspeakers.
- Do not place heavy objects on the unit.
- If the unit is brought directly from a cold to a warm location, moisture may condense inside the VCR and cause damage to the video head and tape. When you first install the unit, or when you move it from a cold to a warm location, wait for about one hour before operating the unit.

---

## On video cassettes

Remove and store video cassettes after recording or playback.

---

## On cleaning

As a safety precaution, unplug the unit before cleaning it.

- To keep the unit looking brand-new, periodically clean it with a mild detergent solution. Never use strong solvents such as thinner or benzine, or abrasive cleaners since they will damage the cabinet. When cleaning, keep liquid away from electrical contacts and connectors.
- When there is a buildup of dust on air vents, use a vacuum cleaner to remove it.

---

## On repacking

- Before repacking, disconnect all cables and connecting cords.
- Do not throw away the carton and packing materials. They make an ideal container with which to transport the unit. When shipping the unit to another location, repack it.

---

## On transportation

When transporting the unit, protect it from vibration and impact.

If you have any questions about this unit, contact your authorized Sony dealer.

- Timer recording function that enables you to record at preset times, daily or weekly
- APC (Adaptive Picture Control) function that automatically optimizes recording and playback performance
- Recording checking function that enables you to monitor the recorded image during recording
- Automatic switching to the daylight saving time
- Head counter that enables you to check the length of time the video head has been used
- On-screen menu that displays information in three languages (English, French or Spanish)
- Memory back-up function that, using a built-in rechargeable battery, retains settings and adjustments (including the clock) for up to 30 days when a power interruption occurs
- Key inhibit function that locks the buttons on the VCR
- CONTROL S IN/OUT jacks that offer remote control of the tape operation with other Sony video equipment  
If you use the optional RM-V200 wired remote control unit, you can control up to approximately 50 VCRs connected via CONTROL S IN/OUT in series.
- Series recording that allows recording on multiple VCRs in sequence.
- Warning out terminal that outputs a signal when trouble occurs during recording or the tape reaches its end
- Eject in/out terminals that allow ejecting the tape from multiple VCRs at the same time
- Clock adjust in/out terminals that allow clock adjustment on multiple VCRs at the same time

# Location of Parts and Controls

Refer to the pages indicated in ( ) for details.

## Front panel

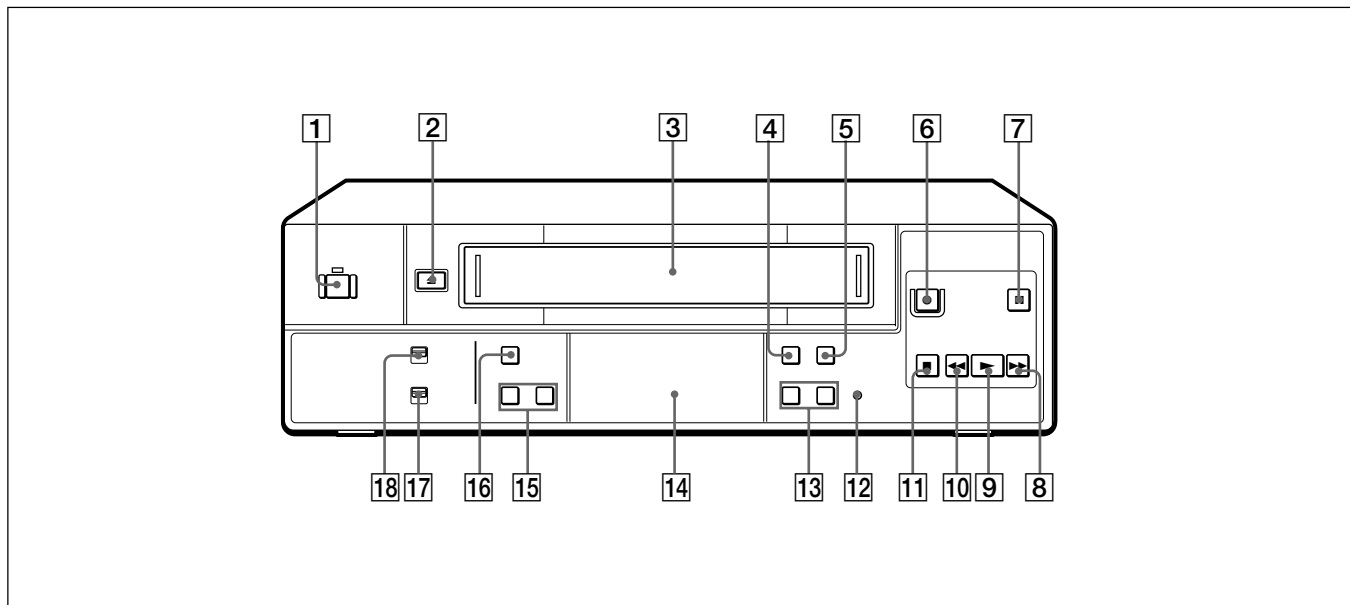

- |   |   |
|---|---|
| <b>1</b> POWER switch/indicator (13(US))      | <b>11</b> ■ STOP button (13(US), 17(US))            |
| <b>2</b> ▲ EJECT button (13(US), 17(US))      | <b>12</b> RESET button (27(US))                     |
| <b>3</b> Cassette compartment (13(US))        | <b>13</b> TRACKING/DATA +/- buttons (9(US), 18(US)) |
| <b>4</b> TAPE SPEED (SP/EP) button (13(US))   | <b>14</b> Display window (7(US))                    |
| <b>5</b> TIMER button (19(US))                | <b>15</b> SHIFT ↓/→ buttons (9(US))                 |
| <b>6</b> ● REC button (13(US))                | <b>16</b> MENU button (9(US))                       |
| <b>7</b>    PAUSE button (13(US), 17(US))     | <b>17</b> ON-SCREEN ON/OFF switch (14(US))          |
| <b>8</b> ►► FF (fast-forward) button (17(US)) | <b>18</b> KEY INHIBIT ON/OFF switch (16(US))        |
| <b>9</b> ► PLAY button (17(US))               |   |
| <b>10</b> ◀◀ REW (rewind) button (17(US))     |   |

## Display window

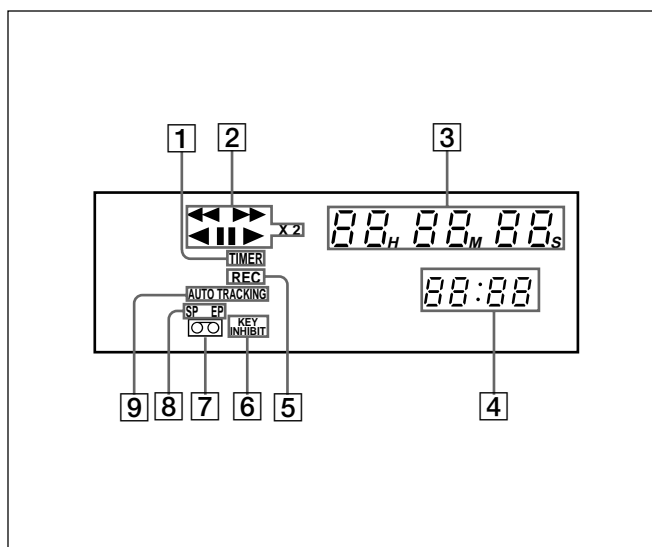

- 1 TIMER recording indicator
- 2 Tape operation indicators
- 3 Linear time counter
- 4 Clock
- 5 REC (recording) indicator
- 6 KEY INHIBIT indicator
- 7 Cassette in indicator
- 8 Tape speed indicators (SP/EP)
- 9 AUTO TRACKING indicator

## Rear panel

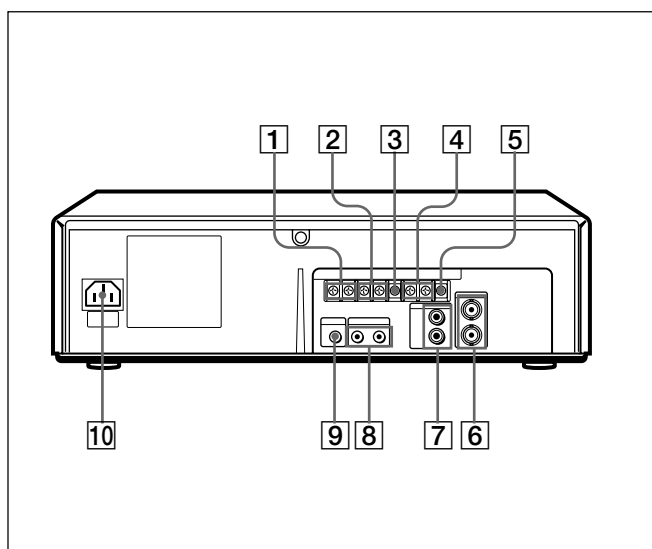

- 1 CLOCK ADJ IN/OUT terminals (24(US))
- 2 SERIES REC IN/OUT terminals (8(US))
- 3 GND terminal (8(US), 23(US))
- 4 EJECT IN/OUT terminals (23(US))
- 5 WARNING OUT terminal (23(US))
- 6 VIDEO IN/OUT jacks (BNC type) (8(US))
- 7 AUDIO IN/OUT jacks (phono type) (8(US))
- 8 CONTROL S IN/OUT jacks (minijack) (26(US))
- 9 REMOTE jack (stereo minijack) (25(US))
- 10 AC IN connector (8(US))

# Connections

## Before you get started...

- Turn off the power of all equipment.
- Do not connect the AC power cords until all of the connections are completed.
- Be sure to make connections firmly. Loose connections may cause picture distortion.

## Basic connections

With the following connections, you can monitor the picture and sound.

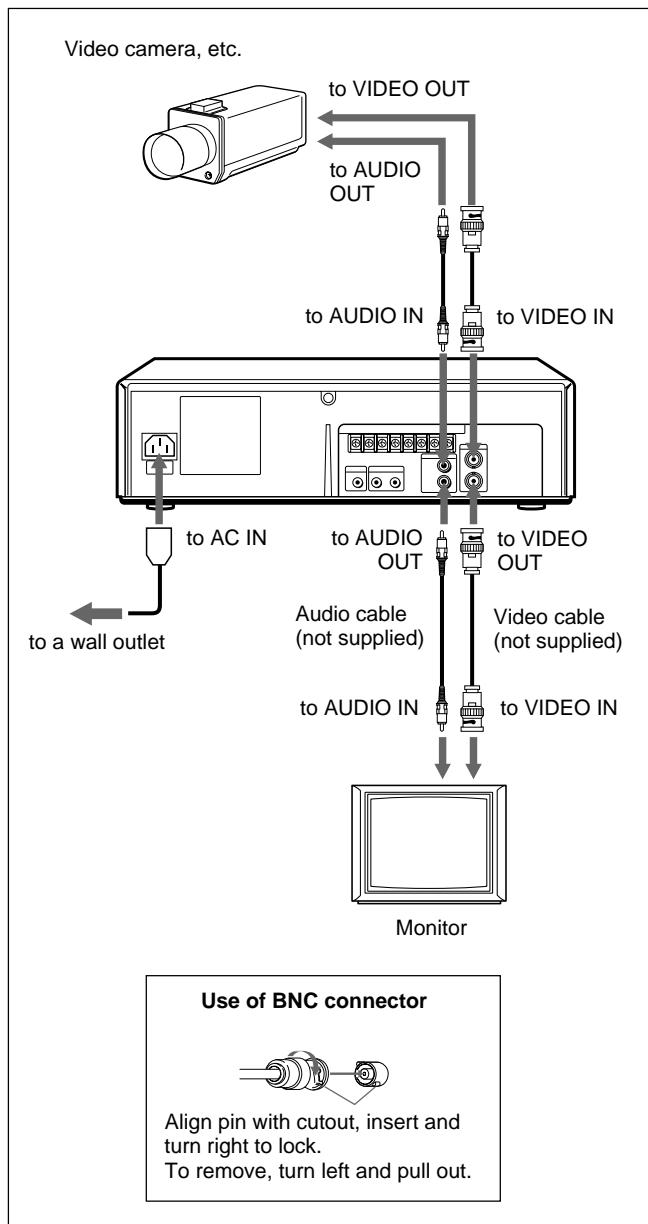

## Connecting VCRs in series

With the following connection, you can perform a series recording.

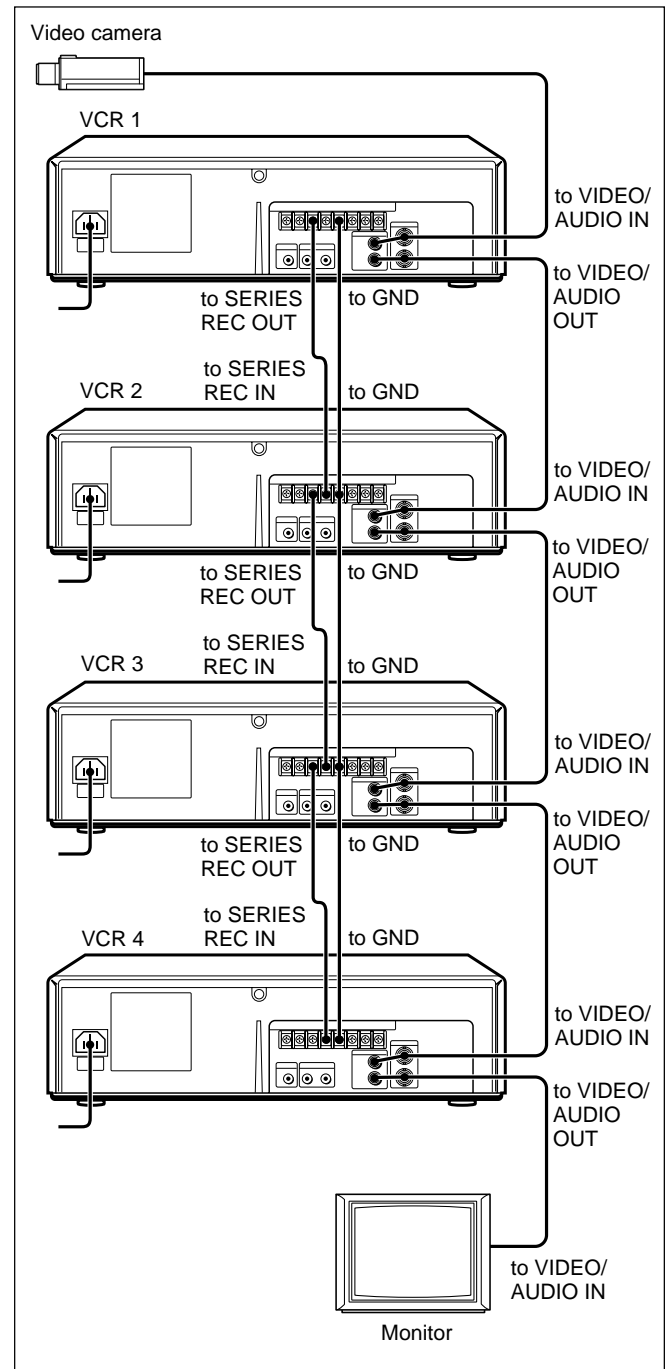

For operation of the series recording, see page 22(US).



# Setting the Language

Select either English, French or Spanish for the on-screen menu language.

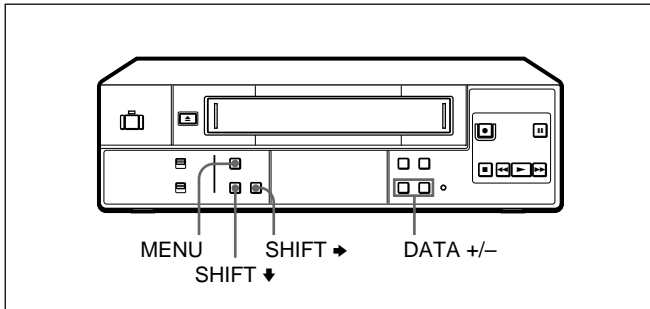

- 1 Press MENU.  
The main menu appears on the monitor screen.

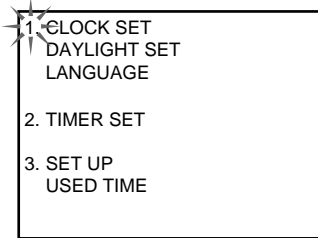

- 2 Make sure that 1.CLOCK SET /DAYLIGHT SET/ LANGUAGE is selected, and press SHIFT →.  
The LANGUAGE menu appears.

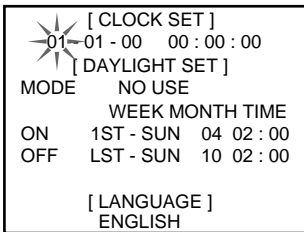

- 3 Press SHIFT ↓ to flash the language.

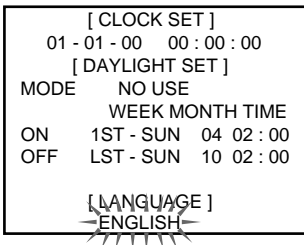

- 4 Select the language: ENGLISH, FRANCAIS or ESPANOL, using DATA +/-, then press MENU.  
The main menu appears in the selected language.  
Example: ESPANOL



- 5 Press MENU to return to the normal display.

# Setting the Clock

## Setting the clock

Set the clock to the current time and date to use the timer feature of this VCR.

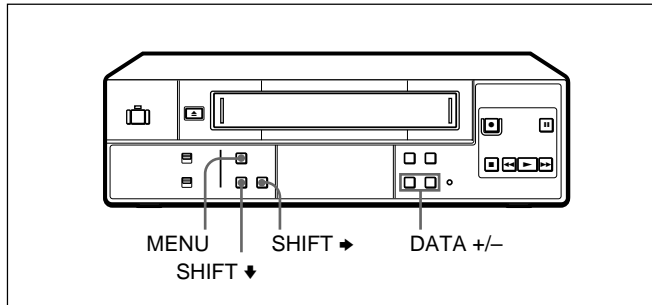

- 1 Press MENU.  
The main menu appears.

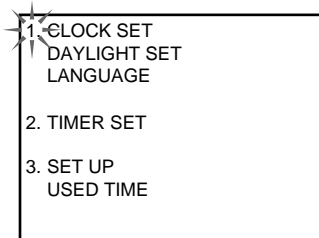

- 2 Make sure that 1.CLOCK SET /DAYLIGHT SET/ LANGUAGE is selected, and press SHIFT →. The CLOCK SET menu appears on the screen and the month flashes.

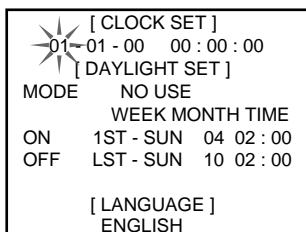

- 3 Set the month using DATA +/-.

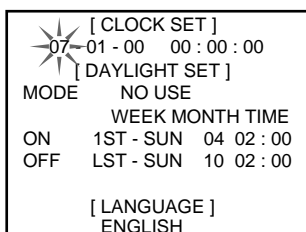

- 4 Press SHIFT → to flash the day.

Set the day using DATA +/-.

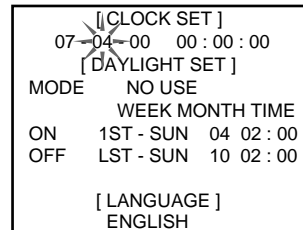

- 5 Press SHIFT → to flash the year.  
Set the year using DATA +/-.

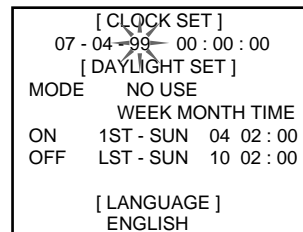

- 6 Press SHIFT → to flash the hour.  
Set the hour using DATA +/-.

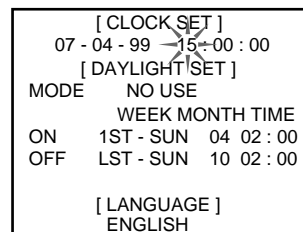

- 7 Press SHIFT → to flash the minutes.  
Set the minutes using DATA +/-.

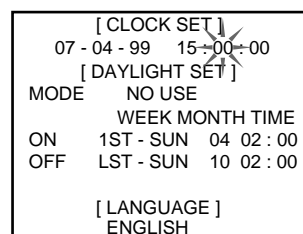

- 8 Press SHIFT → to flash the seconds.  
Press DATA – simultaneously with a time signal.  
The clock starts from 00 seconds.
- 9 Press MENU twice to return to the normal display.

### Notes

- You cannot set the clock during timer recording or in timer recording standby mode.
- To change or correct a setting, press SHIFT → to flash the item you want to change and change the setting.

## Adjusting to Daylight Saving Time

Adjust to Daylight Saving Time when the season changes.

- 1 Display the DAYLIGHT SET menu.  
Follow steps 1 and 2 in “Setting the clock” on page 10(US).

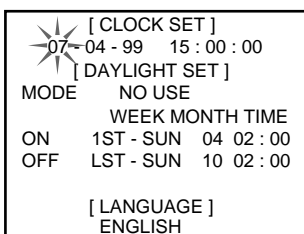

- 2 Press SHIFT  $\downarrow$  to flash the setting of “MODE.”

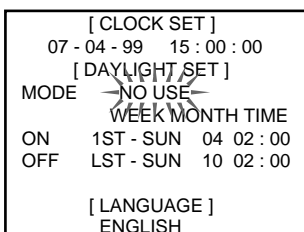

- 3 Select USE using DATA +/- to make Daylight Saving Time adjustment.

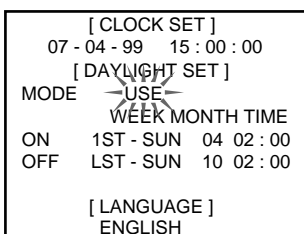

- 4 Press SHIFT  $\downarrow$ , and set the date and time when the Daylight Saving Time adjustment is to be made.

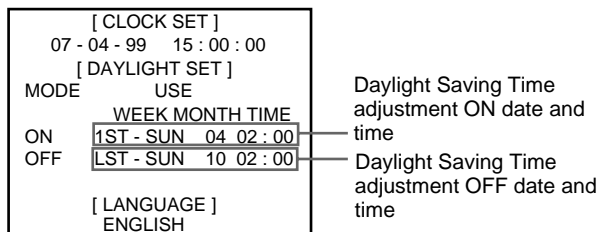

### WEEK ON

Set the week to make Daylight Saving Time adjustment using DATA +/-: Select 1ST, 2ND, 3RD, 4TH or LST for the first, second, third, fourth or last week.

Then press SHIFT  $\rightarrow$  and set the day of the week using DATA +/-: SUN, MON, ..., SAT.

### MONTH ON

Press SHIFT  $\rightarrow$  and set the month using DATA +/-: 01, 02, ..., 12 for January, February, ..., December.

### TIME ON

Press SHIFT  $\rightarrow$  and set the time using DATA +/--. The time can only be set between 01 and 22. Then press SHIFT  $\rightarrow$  and set the minutes using DATA +/-.

### Note

To correct settings, press SHIFT  $\downarrow$  and/or SHIFT  $\rightarrow$  to flash the setting you want to change, and change the setting.

- 5 Press SHIFT  $\downarrow$ , and set the date and time to change back to standard time in the same way.
- 6 Press MENU twice to return to the normal display.

# Setting the Buzzers

You can turn on/off the following buzzers.

- **TAPE END buzzer:** Beeps when the tape reaches its end or the tape counter shows the reading set on the “TAPE END” option in the SET UP menu.
- **Warning buzzer:** Beeps when the unit outputs a warning signal from the WARNING OUT terminal.

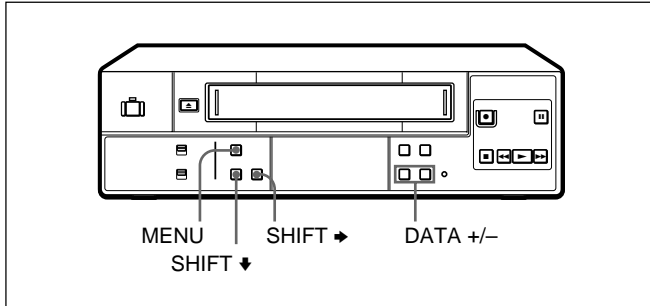

**1** Press MENU.

The main menu appears.

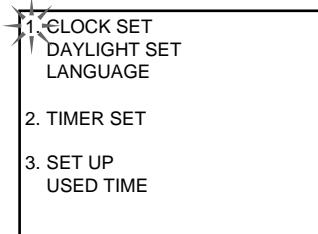

**2** Press SHIFT ↓ to select 3.SET UP/USED TIME, then press SHIFT →.

The SET UP menu appears on the screen.

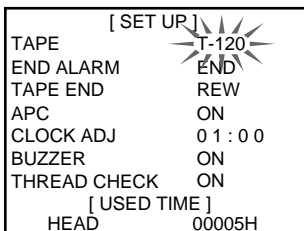

**3** Press SHIFT ↓ to flash the setting of “BUZZER.”

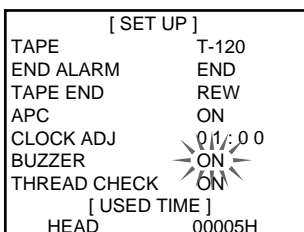

**4** Set to ON or OFF using DATA +/-.

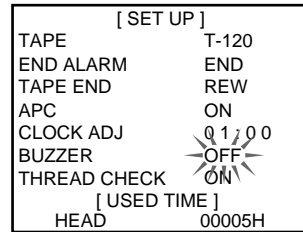

**5** Press MENU twice to return to the normal display.

**To stop the TAPE END buzzer**

Press the ■ STOP button.

**To stop the warning buzzer**

Press one of the tape operation buttons (e.g. ■ STOP).

# Recording

## Recording

This section shows you how to record the signal from the input sources connected to the VCR.

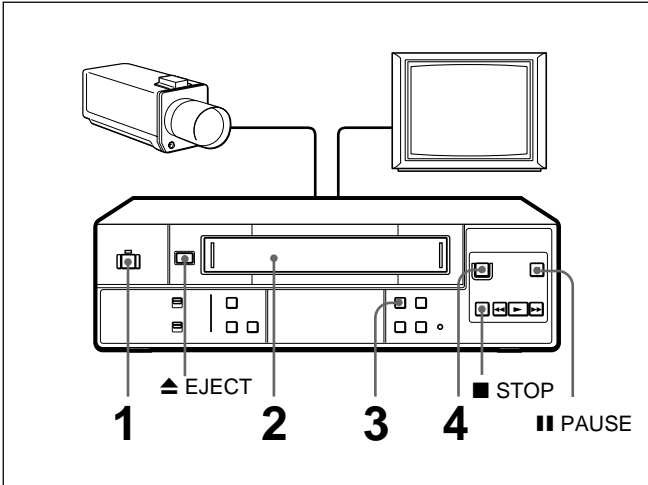

- 1** Turn on the power of the equipment to be used.
- 2** Insert a tape with its safety tab in place.  
The cassette in indicator flashes for about 5 seconds and the VCR checks the tape threading. During this period, ► PLAY, ● REC, ►► FF and ◄◄ REW do not function.  
*For details, see “Checking the tape threading” on page 15(US).*
- 3** Set the recording speed, SP (standard play) or EP (extended play), by pressing TAPE SPEED.  
*See “To select tape speeds.”*
- 4** Start recording by pressing ● REC.  
The REC indicator on the VCR lights up.

### Notes

- If you insert a tape with its safety tab removed, the VCR will eject it when you press ● REC. To record on this tape, cover the tab hole on the cassette with adhesive tape.
- Whenever you insert a tape and first start recording, Adaptive Picture Control (APC) automatically improves recording quality by adjusting the VCR to the condition of the video heads and tape. There is about a 6-second delay before the VCR actually starts recording when ● REC is pressed.  
*See “Using the Adaptive Picture Control (APC)” on page 18(US) for details.*
- If a power interruption occurs while recording, the VCR will resume recording as soon as the power is restored.

### To stop recording

Press ■ STOP.

### To cut an unwanted scene while recording

Press ■ PAUSE, and press it again to resume recording.

### Note

When the recording pause mode lasts for more than about 5 minutes, the VCR enters the stop mode.

### To eject a tape

Press ▲ EJECT.

You can eject the tape even when the power is off. When you press ▲ EJECT, the VCR turns on automatically and turns off again after ejecting the tape.

### To select tape speeds

When recording, select either SP (standard play) or EP (extended play) by pressing TAPE SPEED. EP provides recording time three times as long as SP. However, SP provides better picture quality. You can mix SP and EP on the same tape. When playing a tape, the VCR automatically detects the tape speed. See the table below for the maximum recording/playback time in each speed.

Tape type	Maximum recording/playback time	
	SP	EP
T-160	2 hrs. 40 min.	8 hrs.
T-120	2 hrs.	6 hrs.

### Saving a recording

Video tapes have a safety tab to protect against accidental recording. To prevent accidental erasure of a recording, break off the safety tab with a screwdriver or other similar tool. A tape with its safety tab removed is ejected if you try to record on it. To record on this tape, simply cover the tab hole with adhesive tape.



# Recording

## Recording the date and time

You can record the recording date and time on the tape together with the picture.

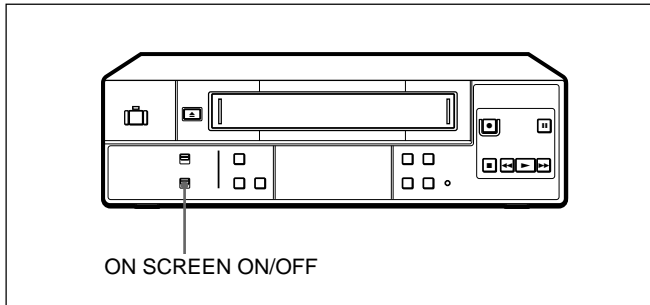

Set the ON SCREEN ON/OFF switch to ON. The current date and time are displayed on the screen. If you start recording in this condition, the displayed date and time are recorded on the tape together with the picture.

To turn off the date and time, set the ON SCREEN ON/OFF switch to OFF.

## Setting the timing of the tape-end alarm

You can select the timing at which the TAPE END buzzer beeps to indicate the tape reaches its end or the nominal tape length (before its end).

- 1 Press MENU and select 3.SET UP/USED TIME using SHIFT ↓, then press SHIFT →. The SET UP menu appears on the screen.
- 2 Press SHIFT ↓ to flash the setting of “END ALARM.”
- 3 Set “END ALARM” to END or 02:00 for example (nominal tape length), using DATA +/-.

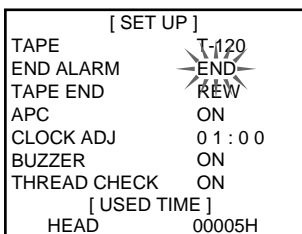

**END:** An alarm signal is output when the tape reaches its end.

**02:00, etc.:** An alarm signal is output when the tape counter shows the set time (that is, the nominal tape length in hours and minutes). The time that appears depends on the setting of “TAPE” and the recording tape speed (SP or EP). Set the tape length correctly on “TAPE” (T-120 or T-160).

When “TAPE” is set to T-120, 02:00 appears in SP mode or 06:00 in EP mode;

When “TAPE” is set to T-160, 02:40 appears in SP mode or 08:00 in EP mode.

- 4 Press SHIFT ↓ to flash the setting of “TAPE” and set it to T-120 or T-160 using DATA +/-.  
(You may skip this step if you set “END ALARM” to END in step 3.)

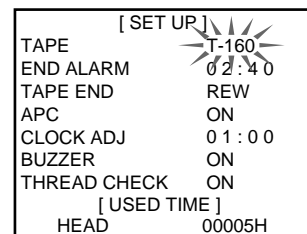

- 5 Press MENU twice to return to the normal display.

## Setting the mode at the end of the tape

You can rewind or eject the tape when it comes to the end during recording.

- 1 Press MENU and select 3.SET UP/USED TIME using SHIFT ↓, then press SHIFT →. The SET UP menu appears on the screen.
- 2 Press SHIFT ↓ to flash the setting of “TAPE END.”

- 3** Set “TAPE END” to REW or EJECT using DATA +/-.

[ SET UP ]	
TAPE	T-120
END ALARM	END
TAPE END	REW
APC	ON
CLOCK ADJ	0 1 : 0 0
BUZZER	ON
THREAD CHECK	ON
[ USED TIME ]	
HEAD	00005H

**REW:** when the tape comes to the end, the VCR rewinds the tape automatically and enters stop mode at the beginning of the tape.

**EJECT:** when the tape comes to the end, the tape is ejected automatically.

- 4** Press MENU twice to return to the normal display.

## Monitoring the recording condition

You can check the recording condition by pressing ►PLAY while recording.

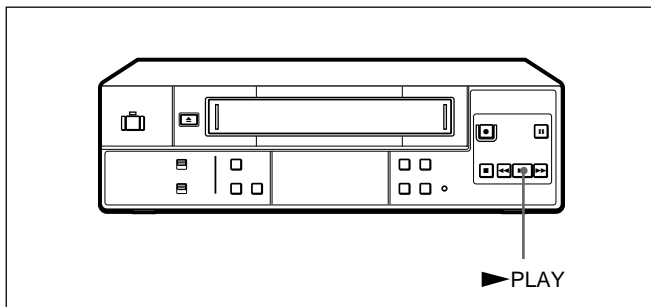

Press ►PLAY while recording.

After the tape is rewound for about three seconds and played back for about two seconds, the unit returns to the original recording mode.

### Notes

- While monitoring the recording condition, recording is interrupted.
- When the recording is not performed correctly, an alarm signal is output from the WARNING OUT terminal.

## Checking the tape threading

To ensure correct operation, the VCR checks automatically the tape threading whenever you insert a tape, and it takes about 5 seconds. If an error is detected, the VCR ejects the tape.

During this period, tape operation buttons such as ►PLAY, ●REC, ►►FF and ◀◀REW do not function.

If you consider it unnecessary to check the tape threading, you can cancel it in the SET UP menu.

- 1** Press MENU and select 3.SET UP/USED TIME using SHIFT ↓, then press SHIFT ➡. The SET UP menu appears on the screen.
- 2** Press SHIFT ↓ to flash the setting of “THREAD CHECK.”

[ SET UP ]	
TAPE	T-120
END ALARM	END
TAPE END	REW
APC	ON
CLOCK ADJ	0 1 : 0 0
BUZZER	OFF
THREAD CHECK	ON
[ USED TIME ]	
HEAD	00005H

- 3** Set to OFF to cancel the tape threading check using DATA +/-.

[ SET UP ]	
TAPE	T-120
END ALARM	END
TAPE END	REW
APC	ON
CLOCK ADJ	0 1 : 0 0
BUZZER	OFF
THREAD CHECK	OFF
[ USED TIME ]	
HEAD	00005H

- 4** Press MENU twice to return to the normal display.

# Recording

## Checking the used time

You can check the length of time the video head has been used in the USED TIME menu.

**1** Press **SHIFT**  $\blacktriangledown$  to select 3.SET UP/USED TIME, then press **SHIFT**  $\blacktriangleright$ .  
The SET UP menu appears on the screen.

**2** Check the head counter.

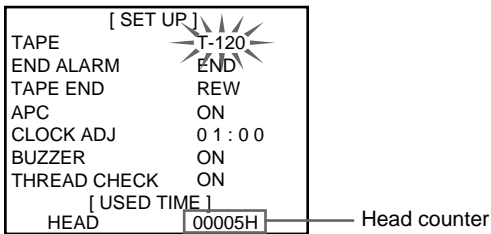

**3** Press **MENU** twice to return to the normal display.

## Locking the buttons on the VCR

You can lock the buttons on the VCR. This is convenient if you want to prevent accidental operations while controlling this VCR with a wired remote control unit (not supplied). It is also convenient when you use this VCR in a public place; this protects the VCR from mishaps caused by other people touching it.

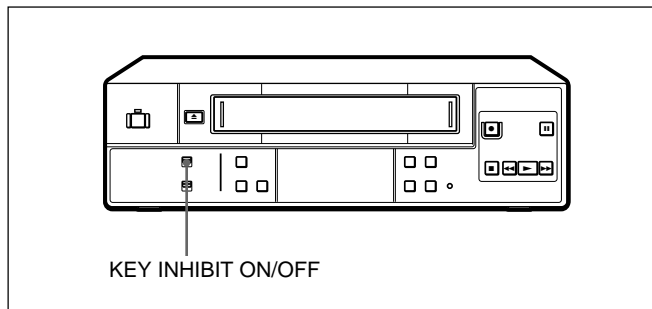

Set the **KEY INHIBIT ON/OFF** switch on the VCR to **ON**.

“**KEY INHIBIT**” appears in the VCR’s display window and the buttons on the VCR are locked.

To resume normal operation, set the **KEY INHIBIT ON/OFF** switch to **OFF**.



# Playing a Tape

## Playing a tape

This section shows you how to play a video tape.

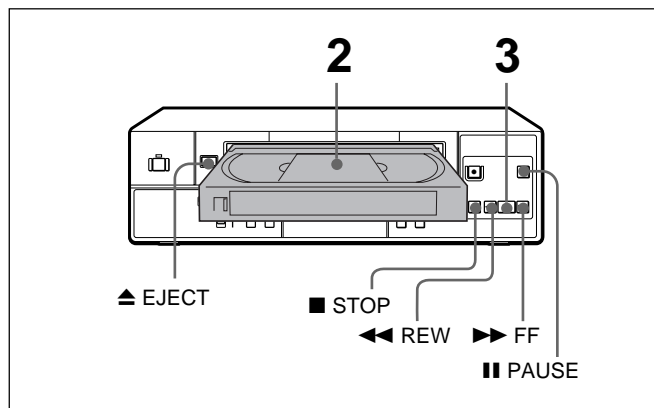

**1** Turn on the power of the equipment to be used.

**2** Insert a tape.  
The VCR turns on automatically.  
The cassette in indicator flashes for about 5 seconds and the VCR checks the tape threading.  
During this period, ► PLAY, ● REC, ►► FF and ◀◀ REW do not function.

*For details, see “Checking the tape threading” on page 15(US).*

**3** Press ► PLAY to start playing.

### Additional tasks

To	Press
Stop play	■ STOP
Fast-forward the tape	►► FF during stop
Rewind the tape	◀◀ REW during stop
Eject the tape	▲ EJECT

*For further information on searching and playback functions, see “Playing/searching at various speeds.”*

## Playing/searching at various speeds

You can play back a tape at various speeds: high-speed, still, slow and so on. These options are also useful for searching for a specific point during playback. The sound is muted during these operations.

### Picture search

During playback, hold down ►► FF (forward direction) or ◀◀ REW (reverse direction). A high-speed picture appears on the monitor screen. To resume normal playback, release ►► FF or ◀◀ REW.

#### Note

During picture search, streaks or noise appear on the monitor screen.

### Still picture

During playback, press ■■ PAUSE.  
To resume normal playback, press ► PLAY.  
When the still mode lasts for more than approximately 5 minutes, the VCR will automatically resume the playback mode.

### If the picture shakes in the still mode

Adjust the picture with TRACKING/DATA +/-.

### Slow-motion picture

In the still mode, press ■■ PAUSE again to get a slow-motion picture at one-fifth the normal speed. By pressing ■■ PAUSE again, the still mode resumes. To resume normal playback, press ► PLAY.

# Adjusting the Picture

## Adjusting the tracking

Though the VCR automatically adjusts the tracking when playing a tape (the AUTO TRACKING indicator flashes in the display window, then lights steadily), distortion may occur if the tape was recorded in poor condition. If so, manually adjust the tracking condition.

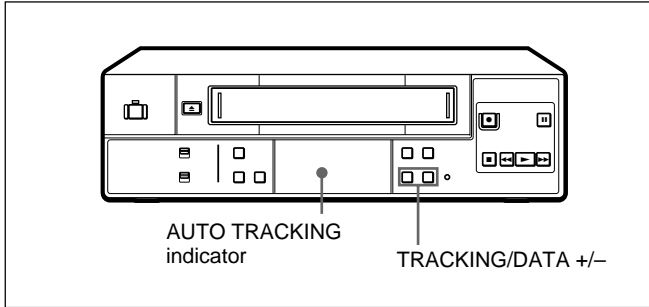

Press TRACKING/DATA +/- . (The AUTO TRACKING indicator goes off.) The distortion should disappear as you press one of the two buttons.

To return to the automatic tracking adjustment, press TRACKING/DATA + and – simultaneously.

## Using the Adaptive Picture Control (APC)

Adaptive Picture Control (APC) automatically improves recording and playback quality by adjusting the VCR to the condition of the video heads and tape. To maintain better picture quality, it is recommended to set “APC” to ON in the SET UP menu.

- 1 Press MENU and select 3.SET UP/USED TIME using SHIFT ↓, then press SHIFT →. The SET UP menu appears.

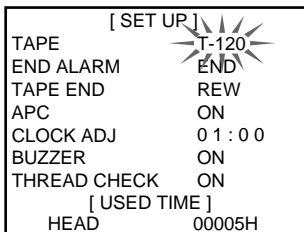

- 2 Press SHIFT ↓ to flash the setting of “APC.”

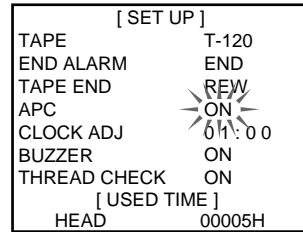

- 3 Set to ON to use APC function using DATA +/-.
- 4 Press MENU twice to return to the normal display.

### To use APC during playback

The APC function automatically works on all types of tapes. You can play a tape using the APC function even if the tape was not recorded with it.

### To use APC while recording

Whenever you insert a tape and first start recording, the VCR adjusts to the tape using the APC function. This adjustment is retained until the tape is ejected. There is a short delay before the VCR actually starts recording while the VCR analyzes the tape.

#### Note

When the APC function does not work properly due to a video head clogging or other reasons, an alarm signal is output from the WARNING OUT terminal. While recording, the REC indicator flashes in the display window, but the recording continues even in this condition.

# Timer Recording

## Timer recording

This section shows you how to let the VCR automatically start and stop recording a program. You can preset up to 8 programs for timer recording.

### Before you start...

- Check that the clock is set correctly.
- For timer recording, insert a tape with its safety tab in place. Make sure the tape is longer than the total recording time you are programming.
- Turn on the power of the equipment to be used.

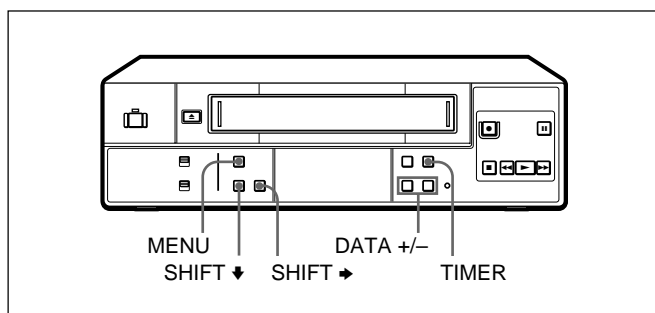

- 1 Press MENU and select 2.TIMER SET using SHIFT ↓, then press SHIFT →. The TIMER SET menu appears and today's date flashes.

[TIMER SET]			
DATE	START	STOP	MODE
04	---	---	EP
---	---	---	---
---	---	---	---
---	---	---	---
---	---	---	---
---	---	---	---
---	---	---	---

- 2 Set the "DATE" to start recording using DATA +/-.

[TIMER SET]			
DATE	START	STOP	MODE
10	---	---	EP
---	---	---	---
---	---	---	---
---	---	---	---
---	---	---	---
---	---	---	---
---	---	---	---

### Note

You can preset the date within a one-month time frame only, except for daily/weekly recording, which remains effective until changed.

To record the same program every day or every week, see "Daily/weekly recording" on page 20(US).

- 3 Press SHIFT → and set the time to start recording using DATA +/-:  
Press SHIFT → to flash the hour under "START," then set the hour using DATA +/-.

[TIMER SET]			
DATE	START	STOP	MODE
10	13	---	EP
---	---	---	---
---	---	---	---
---	---	---	---
---	---	---	---
---	---	---	---
---	---	---	---

- Press SHIFT → to flash the minutes under "START," then set the minutes using DATA +/-.

[TIMER SET]			
DATE	START	STOP	MODE
10	13:15	---	EP
---	---	---	---
---	---	---	---
---	---	---	---
---	---	---	---
---	---	---	---
---	---	---	---

- 4 Press SHIFT →, then set the time to stop recording in the same way using DATA +/-.

[TIMER SET]			
DATE	START	STOP	MODE
10	13:15	14:00	EP
---	---	---	---
---	---	---	---
---	---	---	---
---	---	---	---
---	---	---	---
---	---	---	---

- 5 Press SHIFT → and set the tape speed (SP or EP) using DATA +/-.  
*Refer to page 13(US) for details on tape speeds.*

[TIMER SET]			
DATE	START	STOP	MODE
10	13:15	14:00	SP
---	---	---	---
---	---	---	---
---	---	---	---
---	---	---	---
---	---	---	---
---	---	---	---

To preset another timer setting, press SHIFT ↓ to flash the date of the next line, and repeat steps 2 to 5.

To correct settings, press SHIFT ↓ and SHIFT → to flash the setting you want to change, and change it.

(continued)

## Timer Recording

---

- 6** After completing the settings, press MENU twice, then press TIMER.

The TIMER indicator lights up in the display window and the VCR turns off and stands by for recording.

The VCR automatically turns on and starts recording 15 seconds before the preset start time.

### Notes

- The TIMER indicator flashes if you set the start time within 5 minutes.
- If you insert a tape with its safety tab removed, the VCR will eject it at the preset start time for timer recording.

### To stop timer recording

To stop the tape during timer recording, press TIMER to turn off the TIMER indicator in the display window.

### If a power interruption occurs

- If a power interruption occurs during timer recording, and if the preset stop time is not over when the power is restored, the VCR will resume timer recording.
- Even if a power interruption occurs during timer recording standby, the setting is effective until the preset stop time is over. If the power is restored during the preset time, the VCR starts recording immediately.

### Daily/weekly recording

You can preset the VCR to record the same program every day of the week (daily recording) or the same program on the same day every week (weekly recording). Press DATA – in step 2 on page 19(US) until the desired setting appears in the DATE position.

Each time DATA – is pressed, the setting changes as follows:

4 (today) → SAT (every Saturday) → FRI → THU → WED → TUE → MON → SUN → MO-FR (Monday to Friday) → MO-SA (Monday to Saturday) → MO-SU (every day)

### Using the VCR before timer recording begins

Press TIMER to turn off the TIMER indicator in the display window, then press POWER.

The VCR is ready for use.

After using the VCR, press TIMER again to turn on the TIMER indicator in the display window.

### About warning beep

A warning beep sounds in the following cases:

- If you press TIMER when
  - no program is set for timer recording
  - no cassette has been inserted
- If you try to change the timer program during timer recording
- If you try to reset the clock during timer recording
- If you try to set for timer recording when the clock has not been set

## Checking/changing/cancelling timer settings

This section shows you how to check, change and cancel the timer settings after you have stored them in the VCR.

### Before you start...

Turn on your monitor.

- 1 Press **TIMER** to turn off the **TIMER** indicator in the display window.
- 2 Press **POWER** to turn on the VCR.
- 3 Press **MENU** and select 2. **TIMER SET** using **SHIFT** ↓, then press **SHIFT** →. The **TIMER SET** menu appears.

[TIMER SET]			
DATE	START	STOP	MODE
10	13:15	14:00	SP
MON	02:00	03:00	SP
04	11:00	11:50	SP
MO-SA	09:00	10:30	EP
--	--:--	--:--	--
--	--:--	--:--	--
--	--:--	--:--	--

- 4 Check the timer settings:  
If you do not need to change or cancel the settings, press **MENU** twice, then press **TIMER** to return to recording standby.

- 5 Change or cancel the timer setting:

- To change the setting, press **SHIFT** ↓ and **SHIFT** → to flash the item you want to change, and reset it using **DATA** +/-.

[TIMER SET]			
DATE	START	STOP	MODE
10	13:15	14:00	SP
MON	02:00	04:00	SP
04	11:00	11:50	SP
MO-SA	09:00	10:30	EP
--	--:--	--:--	--
--	--:--	--:--	--
--	--:--	--:--	--

- To cancel the setting, press **SHIFT** ↓ and **SHIFT** → to flash the "MODE" setting of the program you want to cancel, then set it to "--" using **DATA** +/- . By pressing **SHIFT** ↓, the program is cancelled.

[TIMER SET]			
DATE	START	STOP	MODE
10	13:15	14:00	SP
MON	02:00	03:00	SP
--	--:--	--:--	--
MO-SA	09:00	10:30	EP
--	--:--	--:--	--
--	--:--	--:--	--
--	--:--	--:--	--

- 6 Press **MENU** twice.  
The VCR returns to the original screen. When there are any other timer settings left in the **TIMER SET** menu, press **TIMER** to return to recording standby.

### To check the timer settings during timer recording

Press **MENU** and select 2. **TIMER SET**. After checking, press **MENU** twice to turn off the display.

### When the timer settings overlap

The VCR will not record overlapping programs. If any of your timer settings overlap, change the settings.

#### Case 1: If you preset two programs to start recording at the same time...

The program listed first in the **TIMER SET** menu has priority over the other programs. The timer settings of lower priority programs will start recording when the VCR stops recording the higher priority program.

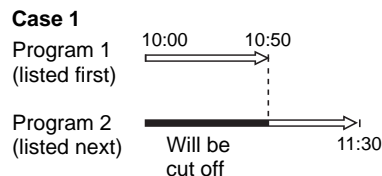

#### Case 2: If you preset program 1 to start recording before program 2 is finished recording...

Program 1 will start recording after program 2 has finished.

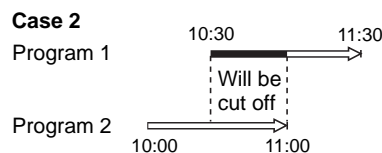

### Note

The VCR starts recording 15 seconds before the preset start time.

### About memory back-up function

The VCR has a memory back-up function. Even if the power is interrupted, settings and adjustments are retained for up to 30 days using the built-in rechargeable battery.

# Series Recording

When you connect multiple SVO-1330 VCRs in series, you can start recording on one VCR automatically when the tape on another VCR reaches the end.

*For connections, see “Connecting VCRs in series” on page 8(US).*

## Before you start...

- Insert a tape with its safety tab in place into each VCR.
- Make sure that the TIMER indicator is turned off on each VCR.
- Set the recording speed, SP (standard play) or EP (extended play), correctly on each VCR.

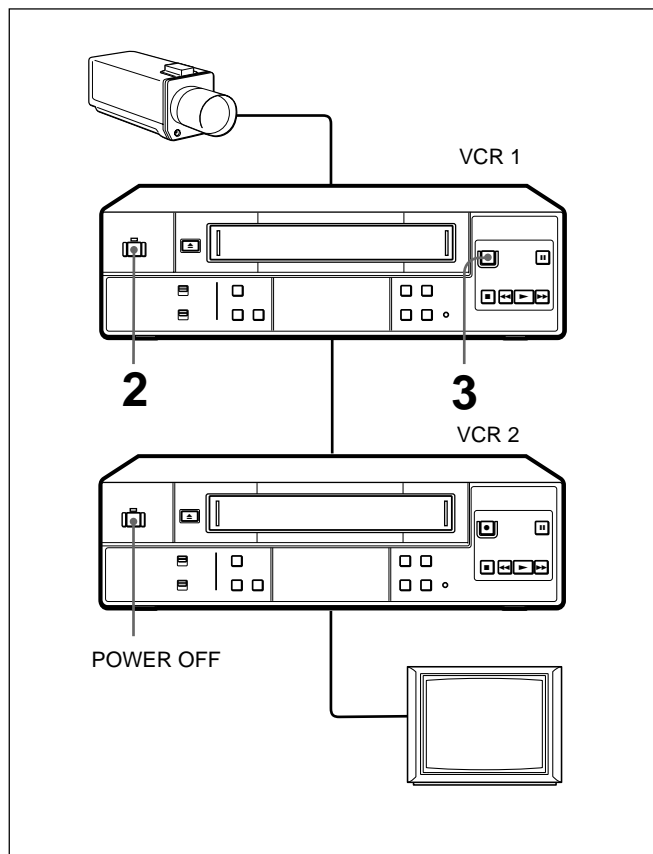

- 1** Turn on the power of the equipment to be used.
- 2** Turn on the power of VCR 1, and turn off the power of VCR 2 and subsequent VCRs.
- 3** Start recording on VCR 1.  
The REC indicator on VCR 1 lights up.

## WARNING OUT terminal

The VCR outputs a signal from the WARNING OUT terminal when something wrong has happened to the VCR during recording:

- when the recording stops due to an entangled tape
- when the APC detects an improper video signal level at the start of recording
- when an improper video signal level is detected by the recording checking function

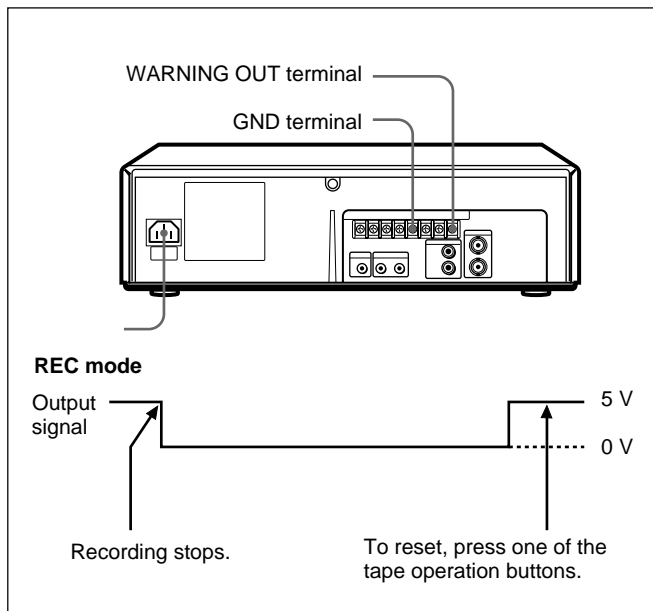

## EJECT IN/OUT terminals

If you connect the EJECT IN/OUT terminals of the VCRs, you can eject the tape inserted into all the connected VCRs simultaneously in the following cases:

- when you press **EJECT** of VCR 1
- when you press the EJECT buttons on the RM-V200 Remote Control Unit (not supplied)
- when you input a signal from an external switch

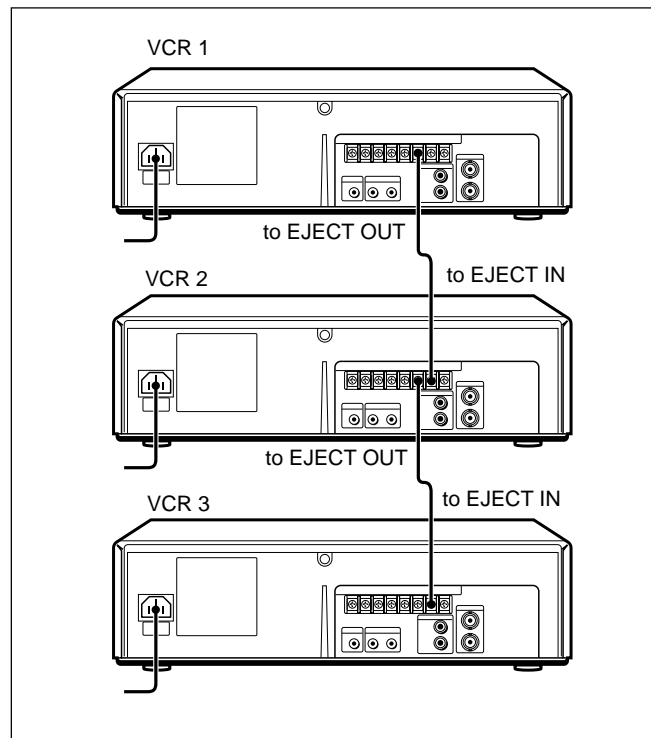

**When using the RM-V200 Remote Control Unit**  
Connect the RM-V200 to the CONTROL S IN jack of VCR 1, and connect the VCRs via the CONTROL S IN and OUT jacks.

*For connecting the CONTROL S IN and OUT jacks, see page 26(US).*

**When using an external switch**

Connect the external switch between the EJECT IN terminal and the GND terminal of VCR 1.

## CLOCK ADJ IN/OUT terminals

If you connect the CLOCK ADJ IN/OUT terminals of the VCRs, you can adjust the clock of all the connected VCRs simultaneously in the following cases:

- when the clock of VCR 1 comes to the set time
- when you input a signal from an external switch

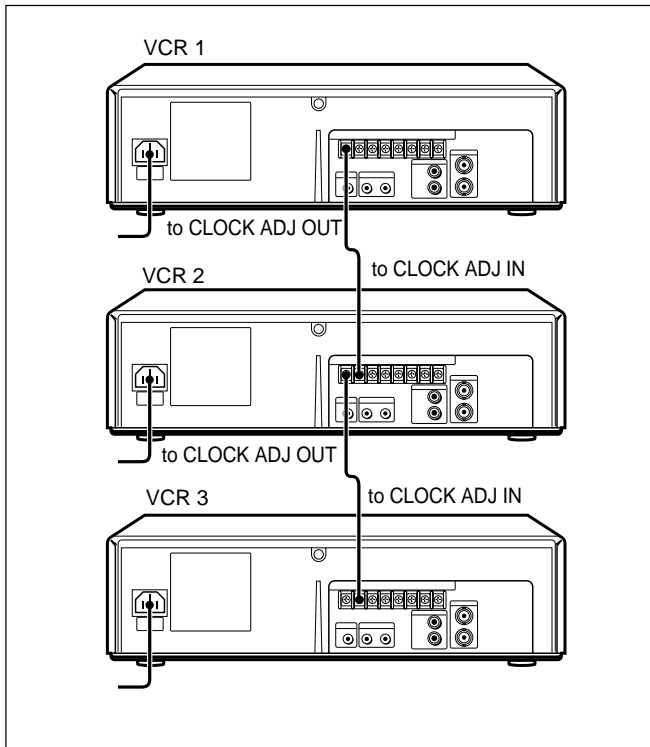

### When using an external switch

Connect the external switch between the CLOCK ADJ IN terminal and the GND terminal of VCR 1.

## Setting the clock adjustment time

- 1** Press MENU and select 3.SET UP/USED TIME using SHIFT ↓, then press SHIFT →. The SET UP menu appears on the screen.
- 2** Press SHIFT ↓ to flash the setting of “CLOCK ADJ.”
- 3** Set the time you want to adjust the clock using DATA +/-.

[ SET UP ]	
TAPE	T-120
END ALARM	END
TAPE END	REW
APC	ON
CLOCK ADJ	0 1 : 0 0
BUZZER	ON
THREAD CHECK	ON
[ USED TIME ]	
HEAD	00005H

### When using the clock of VCR 1:

When the clock of VCR 1 comes to the time set on “CLOCK ADJ,” the signal will be output from the CLOCK ADJ OUT terminal to adjust the clocks of all the connected VCRs.

### When using an external switch:

When you turn on the switch and its signal is received at the CLOCK ADJ IN terminal of VCR 1, the clocks of all the connected VCRs will be adjusted to the time set on “CLOCK ADJ.”

- 4** Press MENU twice to return to the normal display.



## REMOTE jack

This VCR can be remotely controlled by adding the circuit shown below to the REMOTE jack or by using the SVT-RM10 Remote Control Unit (not supplied).

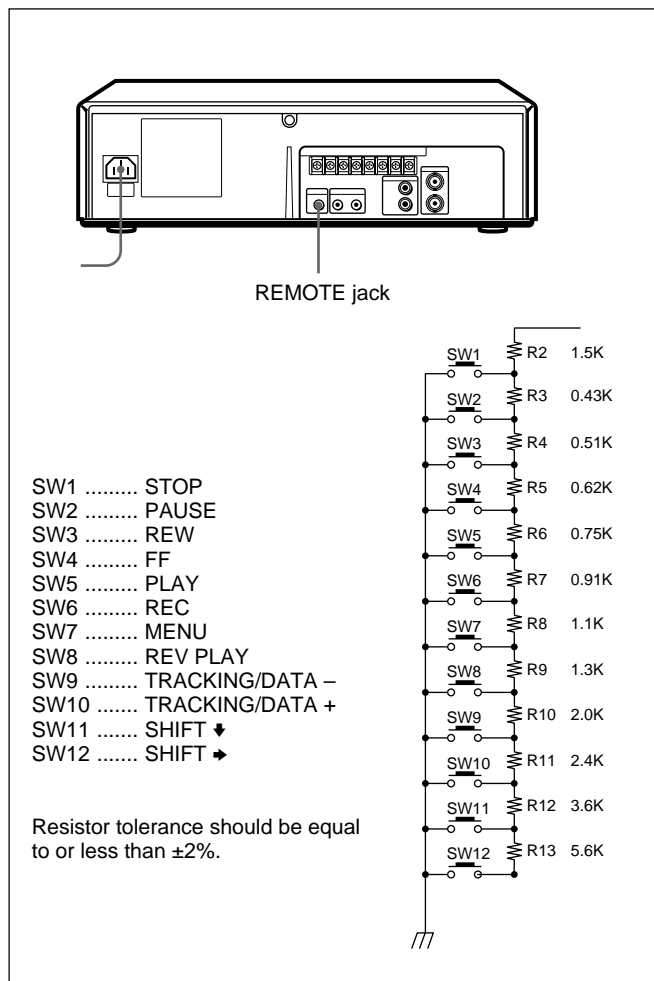

### Note

Use a shielded cable less than 5 m (16 ft.) in length.

## Using recording status output signal

Using a stereo miniplug to output the recording status signal from the REMOTE jack. The pin allocation of the Remote IN and Recording Status OUT is as shown.

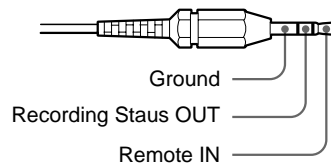

The recording status output signal functions as follows:

- When recording: 5 V signal is output.
- During recording pause: the signal slowly turns on and off repeatedly (about 1 Hz).
- If something is wrong with recording: the signal rapidly turns on and off repeatedly (about 4 Hz).
- At the end of the tape: the signal turns on about one second, then turns on and off rapidly twice (equivalent to 4 Hz).

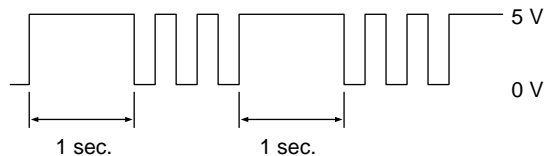

### When using the SVT-RM10 Remote Control Unit

When the SVT-RM10 Remote Control Unit (not supplied) is connected to the REMOTE jack, the REC/PLAY SPEED ▼/▲ buttons on the SVT-RM10 function the same as the TRACKING/DATA +/- buttons on the VCR.

### When using the FS-20 Foot Switch

To connect the FS-20 Foot Switch (not supplied) to the REMOTE jack, an internal modification is required. Consult your Sony dealer.

# Terminals

## CONTROL S IN/OUT jacks

This VCR can be remotely controlled by connecting the RM-V200 Remote Control Unit (not supplied) to the CONTROL S IN jack. If you connect multiple VCRs via the CONTROL S IN and OUT jacks in series, up to 50 connected VCRs can be controlled simultaneously with the RM-V200.

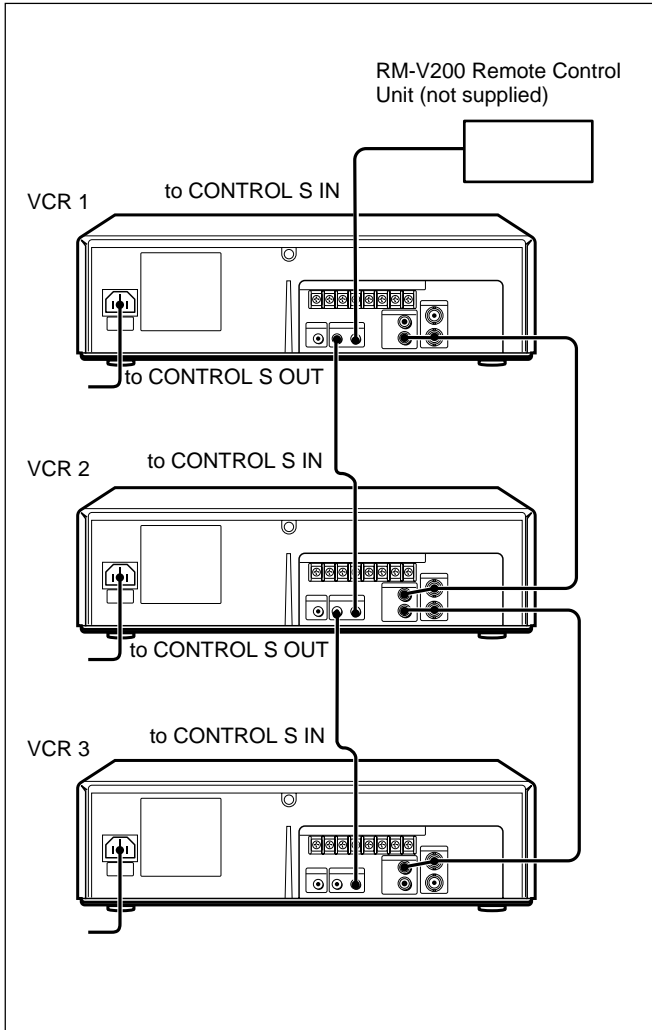

Set the CONTROL switch on the RM-V200 to S (control S).

	Symptom	Remedy
<b>Power</b>	The POWER switch does not function.	<ul style="list-style-type: none"> <li>• Connect the AC power cord securely.</li> <li>• Set the KEY INHIBIT ON/OFF switch to OFF.</li> </ul>
	The power is turned on, but the unit does not operate.	<ul style="list-style-type: none"> <li>• Press RESET or turn off the power, and disconnect the AC power cord from the wall outlet.</li> </ul>
	The power is turned on, but no indicator appears in the display window or the indicators are not displayed correctly.	<ul style="list-style-type: none"> <li>• Press RESET or turn off the power, and disconnect the AC power cord from the wall outlet.</li> </ul>
<b>Recording</b>	The playback picture does not appear on the monitor screen.	<ul style="list-style-type: none"> <li>• Set the monitor to video input.</li> </ul>
	The picture is not clear.	<ul style="list-style-type: none"> <li>• Adjust the tracking with the DATA/TRACKING +/- buttons.</li> <li>• The video heads are dirty (see below). Clean the video heads using the Sony T-25CL video head cleaning cassette. If this cleaning cassette is not available in your area, have the heads cleaned at your nearest Sony service facility (a standard service charge will be required.) Do not use a commercially available wet-type cleaning cassette, as it may damage the video heads.</li> <li>• The video heads may have to be replaced. Consult your local Sony dealer for more information.</li> </ul>
	The picture rolls vertically during picture search.	<ul style="list-style-type: none"> <li>• Adjust the vertical hold control on the monitor.</li> </ul>
	The picture has no sound.	<ul style="list-style-type: none"> <li>• The tape is defective. Use a new tape.</li> </ul>
	The tape ejects when you press ● REC.	<ul style="list-style-type: none"> <li>• Check that the safety tab has not been removed.</li> </ul>
	Nothing happens when you press ● REC.	<ul style="list-style-type: none"> <li>• Make sure the tape has been wound to the beginning.</li> </ul>

## Symptoms caused by contaminated video heads

- Normal picture
- Rough picture
- Unclear picture
- No picture (or black & white screen appears)

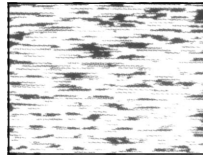

initial → terminal

## Troubleshooting

---

	Symptom	Remedy
<b>Timer recording</b>	The timer does not operate.	<ul style="list-style-type: none"><li>• Check that the clock is set.</li><li>• Make sure a tape has been inserted.</li><li>• Check that the safety tab has not been removed.</li><li>• Make sure the tape has been wound to the beginning.</li><li>• Make sure a program has been set for timer recording.</li><li>• Make sure your timer settings have not already passed the current time.</li></ul>
<b>Others</b>	The desired operation cannot be selected.	<ul style="list-style-type: none"><li>• Make sure the KEY INHIBIT ON/OFF switch is set to OFF.</li></ul>
	A tape cannot be inserted.	<ul style="list-style-type: none"><li>• Check that a tape isn't already in the tape compartment.</li></ul>
	A mechanical noise is heard in the stop mode.	<ul style="list-style-type: none"><li>• When a tape is inserted and the VCR is left in the stop mode with the power turned on for about 5 minutes, the tape protection mechanism is activated automatically and a mechanical noise is heard.</li></ul>
	The VCR needs to be cleaned.	<ul style="list-style-type: none"><li>• Clean the cabinet, panel and controls with a dry, soft cloth, or a soft cloth slightly moistened with a mild detergent solution. Do not use any type of solvent, such as alcohol or benzine.</li></ul>

If you have any questions or problems concerning your unit, please consult your nearest Sony dealer.

# Specifications

---

## System

Format	VHS NTSC standard
Video recording system	Rotary two-head helical scanning FM system
Video signal	NTSC color, EIA standards
Tape speed	SP: 33.35 mm/s (1 <sup>3</sup> / <sub>8</sub> inches/s) EP: 11.12 mm/s ( <sup>7</sup> / <sub>16</sub> inches/s)
Fast-forward and rewind time	Approx. 2 min. 30 sec (with T-120 tape)
Video resolution	240 lines (SP mode)
Video S/N	44 dB (SP mode)
Audio frequency response	50 Hz – 10 kHz
Audio S/N	40 dB

---

## Inputs and outputs

Inputs	VIDEO IN, BNC jack (1) Input signal: 1 V <sub>p-p</sub> , 75 ohms, unbalanced, sync negative AUDIO IN, phono jack (1) Input level: –8 dBs (0 dBs = 0.775 V <sub>rms</sub> ) Input impedance: more than 47 kilohms
Outputs	VIDEO OUT, BNC jack (1) Output signal: 1 V <sub>p-p</sub> , 75 ohms, unbalanced, sync negative AUDIO OUT, phono jack (1) Output level: –8 dBs Load impedance: 47 kilohms Output impedance: less than 10 kilohms

## CONTROLS IN/OUT

	Minijack (2)
REMOTE	Stereo minijack (1)
WARNING OUT	+5 V, 5.7 kilohms (Low active)
EJECT IN/OUT	OUT: +5 V, 5.7 kilohms (Low active) IN: Low level
SERIES REC IN/OUT	OUT: +5 V, 5.7 kilohms (Low active) IN: Low level

## CLOCK ADJ IN/OUT

OUT:	+5 V, 5.7 kilohms (Low active)
IN:	Low level

---

## Timer section

Clock	Quartz locked
Timer indication	24-hour cycle
Timer setting	Only for recording 8 programs in one month at max (daily and weekly)
Power back-up	30 days

---

## General

Power requirements	120 V AC, 60 Hz
Power consumption	14 W (max.)
Operating temperature	5°C to 40°C (41°F to 104°F)
Storage temperature	–20°C to 60°C (–4°F to 140°F)
Dimensions	Approx. 360 × 98 × 294 mm (w/h/ d) (Approx. 14 <sup>1</sup> / <sub>4</sub> × 3 <sup>7</sup> / <sub>8</sub> × 11 <sup>5</sup> / <sub>8</sub> inches) including projecting parts and controls
Mass	Approx. 4 kg (8 lb 13 oz)

---

## Supplied accessories

AC power cord (1)

---

## Optional accessories

Remote Control Unit SVT-RM10, RM-V200

Design and specifications are subject to change  
without notice.

**Afin d'éviter tout risque d'incendie ou d'électrocution, ne pas exposer cet appareil à la pluie ou à l'humidité.**

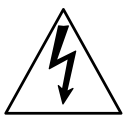
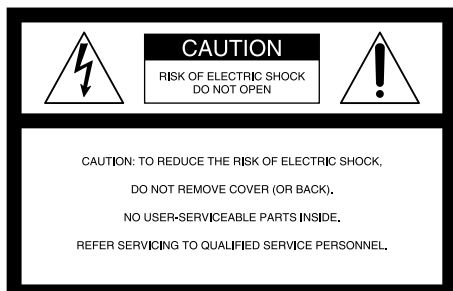

Ce symbole est destiné à alerter l'utilisateur sur la présence d'une "tension dangereuse" non isolée à l'intérieur du coffret qui peut être suffisamment forte pour constituer un risque d'électrocution pour une personne.



Ce symbole est destiné à alerter l'utilisateur sur la présence d'instructions importantes sur le fonctionnement et l'entretien (réparation) dans les instructions accompagnant cet appareil.

### Attention

Les émissions télévisées, les films, les cassettes vidéo et autres matériaux peuvent être protégés par des droits d'auteur. L'enregistrement non autorisé de tels matériaux peut être en infraction avec la législation sur les droits d'auteur. De même, l'utilisation de ce magnétoscope avec un téléviseur relié à un réseau de télédistribution peut être soumise à l'autorisation de l'exploitant du câble et/ou du propriétaire du programme.

### Références utilisateur

Le numéro de modèle est apposé à l'avant de l'appareil et le numéro de série à l'arrière. Inscrivez ces numéros dans les espaces prévus à cet effet ci-dessous. Signalez ces numéros de référence lorsque vous prenez contact avec votre distributeur Sony au sujet de ce produit.

Modèle n° SVO-1330

No de série: \_\_\_\_\_

**(FAROUDJA  
logo)**

Ce lecteur intègre la technique de filtrage Y/C sous licence de Faroudja Laboratories Inc.

# Table des matières

## Présentation

<b>Précautions</b> .....	<b>4 (FR)</b>
<b>Caractéristiques</b> .....	<b>5 (FR)</b>
<b>Emplacement et fonctions des composants et des commandes</b> .....	<b>6 (FR)</b>
Panneau frontal .....	6 (FR)
Fenêtre d'affichage .....	7 (FR)
Panneau arrière .....	7 (FR)
<b>Raccordement</b> .....	<b>8 (FR)</b>
Raccordement de base .....	8 (FR)
Raccordement de magnétoscopes en série .....	8 (FR)

## Installation

<b>Sélection de la langue d'affichage</b> .....	<b>9 (FR)</b>
<b>Réglage de l'horloge</b> .....	<b>10 (FR)</b>
Réglage de l'horloge .....	10 (FR)
Réglage de l'heure d'été .....	11 (FR)
<b>Réglage des vibreurs</b> .....	<b>12 (FR)</b>

## Opérations de base

<b>Enregistrement</b> .....	<b>13 (FR)</b>
Enregistrement .....	13 (FR)
Enregistrement de la date et de l'heure .....	14 (FR)
Réglage de la temporisation de l'alarme de fin de cassette .....	14 (FR)
Sélection du mode activé à la fin de la cassette .....	14 (FR)
Contrôle des conditions d'enregistrement .....	15 (FR)
Vérification du bobinage de la cassette .....	15 (FR)
Contrôle de la durée d'utilisation .....	16 (FR)
Verrouillage des touches du magnéscope .....	16 (FR)
<b>Lecture d'une cassette</b> .....	<b>17 (FR)</b>
Lecture d'une cassette .....	17 (FR)
Lecture/recherche à différentes vitesses .....	17 (FR)
<b>Réglage de l'image</b> .....	<b>18 (FR)</b>
Réglage de l'alignement .....	18 (FR)
Utilisation du contrôle adaptatif de l'image (APC) .....	18 (FR)
<b>Enregistrement par programmeur</b> .....	<b>19 (FR)</b>
Enregistrement par programmeur .....	19 (FR)
Vérification/modification/annulation des réglages du programmeur .....	21 (FR)

## Opérations complémentaires

<b>Enregistrement en série</b> .....	<b>22 (FR)</b>
<b>Bornes</b> .....	<b>23 (FR)</b>
Borne WARNING OUT .....	23 (FR)
Bornes EJECT IN/OUT .....	23 (FR)
Bornes CLOCK ADJ IN/OUT .....	24 (FR)
Prise REMOTE .....	25 (FR)
Prises CONTROL S IN/OUT .....	26 (FR)

## Divers

<b>Dépannage</b> .....	<b>27 (FR)</b>
<b>Spécifications</b> .....	<b>29 (FR)</b>

---

## Sécurité

- Faites uniquement fonctionner l'appareil sur une tension d'alimentation de 120 V CA, 60 Hz.
- La plaquette signalétique indiquant la tension de service, la consommation électrique, etc., est située à l'arrière de l'appareil.
- Si quoi que ce soit venait à pénétrer dans le châssis, débranchez l'appareil et faites-le vérifier par le personnel qualifié avant de le remettre en service.
- Ne laissez pas tomber le cordon d'alimentation et ne posez pas d'objets lourds dessus. Si le cordon d'alimentation est endommagé, mettez immédiatement l'appareil hors tension. Il est dangereux d'utiliser cet appareil avec un cordon d'alimentation endommagé.
- Débranchez l'appareil de la prise murale si vous prévoyez de ne pas l'utiliser pendant une période prolongée. Pour débrancher le cordon, saisissez-le par la fiche; ne tirez jamais sur le cordon proprement dit.

---

## Installation

- Assurez une circulation d'air adéquate afin d'éviter toute surchauffe interne.
- Ne placez pas l'appareil sur des surfaces textiles (tapis, couvertures, etc.) ni à proximité de tissus (rideaux, draperies) qui risquent d'obstruer les orifices de ventilation.
- N'installez pas l'appareil à proximité de sources de chaleur telles que des radiateurs et ne le soumettez pas au rayonnement direct du soleil, à de la poussière en excès ni à des vibrations ou à des chocs mécaniques.
- N'installez pas l'appareil dans une position inclinée. Il a uniquement été conçu pour fonctionner dans une position horizontale.
- Gardez l'appareil et les cassettes à l'écart de systèmes générant de puissants champs magnétiques tels qu'un four à micro-ondes ou des haut-parleurs de forte puissance.
- Ne posez pas d'objets lourds sur l'appareil.
- Si l'appareil est transporté directement d'un endroit froid dans un endroit chaud, de l'humidité risque de se condenser à l'intérieur et d'endommager la tête vidéo et la bande magnétique. Lorsque vous installez cet appareil pour la première mise en service ou lorsque vous le transportez d'un endroit froid dans un endroit chaud, attendez environ une heure avant de le faire fonctionner.

---

## A propos des cassettes vidéo

Retirez les cassettes vidéo du magnéscope et rangez-les dans leur boîtier après lecture ou enregistrement.

---

## Entretien

Pour des raisons de sécurité, débranchez l'appareil avant de le nettoyer.

- Pour garder à l'appareil l'aspect du neuf, nettoyez-le périodiquement avec une solution détergente neutre. N'utilisez jamais de solvants puissants comme du diluant ou de la benzine ni de produits à récurer abrasifs, car ils risquent de ternir le fini du châssis. Lors du nettoyage, gardez les liquides à l'écart des contacts électriques et des connecteurs.
- Si de la poussière s'est accumulée dans les ouïes de ventilation, éliminez-la au moyen d'un aspirateur.

---

## Remballage

- Avant de remballer l'appareil, débranchez tous les cordons et câbles de connexion.
- Conservez le carton d'emballage et les matériaux de conditionnement, car ils constituent une protection idéale en vue du transport de l'appareil. Lors du transport de l'appareil, remballer-le.

---

## Transport

Lors du transport de l'appareil, protégez-le des vibrations et des impacts.

Si vous avez des questions à propos de cet appareil, consultez votre revendeur Sony.



- Une fonction d'enregistrement par programmeur qui vous permet de réaliser des enregistrements à des heures définies, chaque jour ou chaque semaine.
- Une fonction de contrôle adaptatif de l'image (APC) optimise automatiquement les performances d'enregistrement et de lecture.
- Une fonction de contrôle d'enregistrement qui vous permet de contrôler l'image enregistrée en cours d'enregistrement.
- Commutation automatique de l'heure d'été.
- Un compteur de tête vidéo qui vous permet de vérifier la durée d'utilisation des têtes vidéo.
- Les écrans de menu affichent les informations dans trois langues (français, anglais ou espagnol).
- La fonction de sauvegarde de mémoire conserve, grâce à la batterie rechargeable intégrée, les réglages (y compris de l'horloge) pendant une durée de 30 jours en cas d'interruption de l'alimentation.
- La fonction de verrouillage des touches interdit toute manipulation des touches du magnétoscope.
- Les prises CONTROL S IN/OUT vous permettent de commander le défilement de la bande magnétique à distance au départ d'un autre appareil vidéo Sony. Si vous utilisez une télécommande filaire RM-V200 en option, vous pouvez commander jusqu'à environ 50 magnétoscopes connectés en série via CONTROL S IN/OUT.
- L'enregistrement en série vous permet d'enregistrer séquentiellement sur plusieurs magnétoscopes.
- Une borne de sortie de signal d'alarme qui transmet un signal lorsqu'une défaillance se produit en cours d'enregistrement ou que la cassette arrive en fin de bande.
- Des bornes d'entrée/sortie d'éjection qui vous permettent d'éjecter la cassette de plusieurs magnétoscopes en même temps.
- Des bornes d'entrée/sortie de réglage de l'horloge qui vous permettent de régler l'heure sur plusieurs magnétoscopes en même temps.

# Emplacement et fonctions des composants et des commandes

Pour plus de détails, reportez-vous aux pages indiquées entre parenthèses.

## Panneau frontal

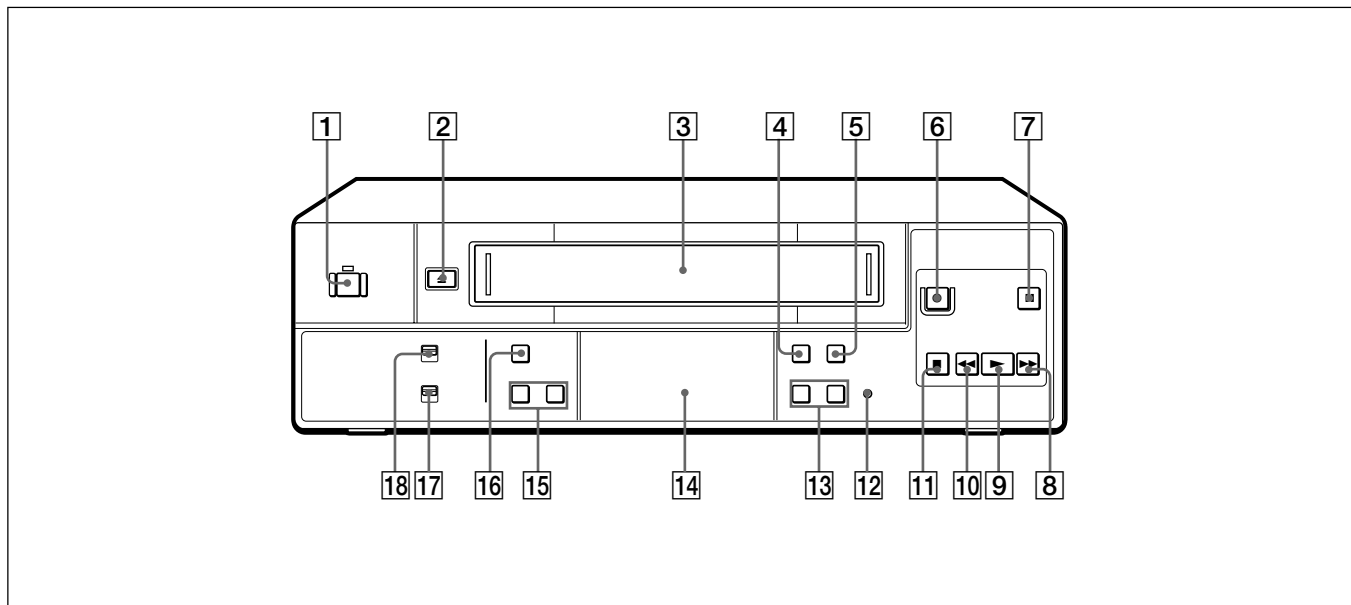

- 1** Commutateur/indicateur POWER (13(FR))
- 2** Touche ▲ EJECT (13(FR), 17(FR))
- 3** Compartiment à cassette (13(FR))
- 4** Touche TAPE SPEED (SP/EP) (13(FR))
- 5** Touche TIMER (19(FR))
- 6** Touche ● REC (13(FR))
- 7** Touche ■ PAUSE (13(FR), 17(FR))
- 8** Touche ►► FF (avance rapide) (17(FR))
- 9** Touche ► PLAY (17(FR))
- 10** Touche ◀◀ REW (rembobinage) (17(FR))

- 11** Touche ■ STOP (13(FR), 17(FR))
- 12** Touche RESET (27(FR))
- 13** Touches TRACKING/DATA +/- (9(FR), 18(FR))
- 14** Fenêtre d'affichage (7(FR))
- 15** Touches SHIFT ▼/► (9(FR))
- 16** Touche MENU (9(FR))
- 17** Commutateur ON-SCREEN ON/OFF (14(FR))
- 18** Commutateur KEY INHIBIT ON/OFF (16(FR))

## Fenêtre d'affichage

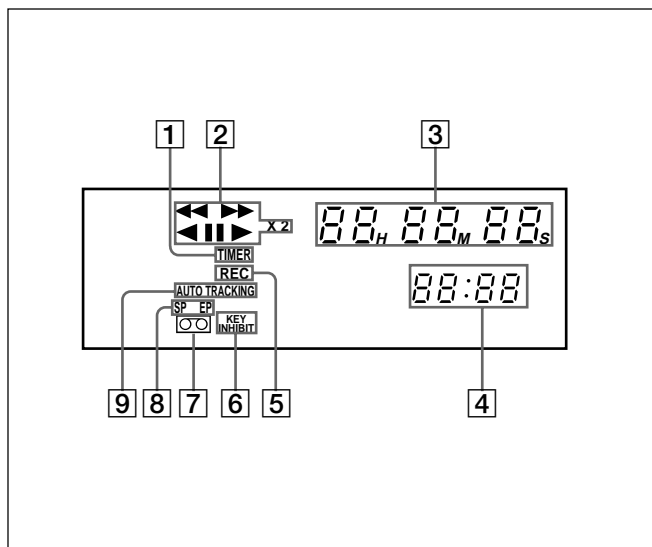

- 1 Indicateur d'enregistrement TIMER
- 2 Indicateurs d'exploitation de cassette
- 3 Compteur de durée linéaire
- 4 Horloge
- 5 Indicateur REC (enregistrement)
- 6 Indicateur KEY INHIBIT
- 7 Indicateur de cassette
- 8 Indicateurs de vitesse de défilement de la bande (SP/EP)
- 9 Indicateur AUTO TRACKING

## Panneau arrière

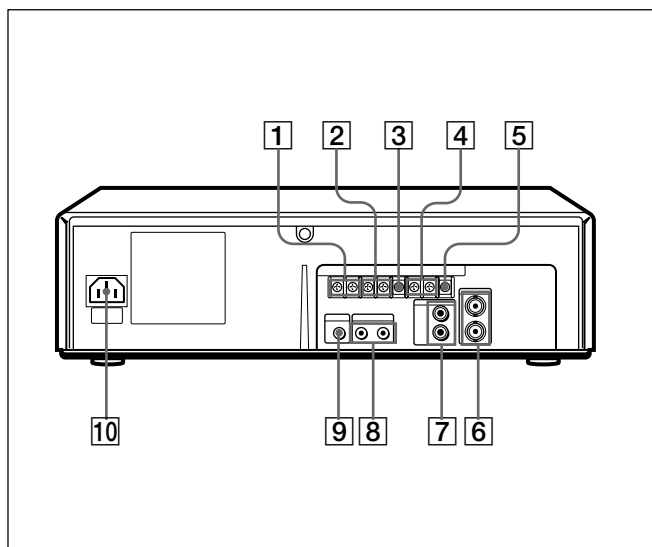

- 1 Bornes CLOCK ADJ IN/OUT (24(FR))
- 2 Bornes SERIES REC IN/OUT (8(FR))
- 3 Borne GND (8(FR), 23(FR))
- 4 Bornes EJECT IN/OUT (23(FR))
- 5 Borne WARNING OUT (23(FR))
- 6 Prises VIDEO IN/OUT (type BNC) (8(FR))
- 7 Prises AUDIO IN/OUT (type phono) (8(FR))
- 8 Prises CONTROL S IN/OUT (miniprise) (26(FR))
- 9 Prise REMOTE (miniprise stéréo) (25(FR))
- 10 Connecteur AC IN (8(FR))

# Raccordement

## Avant de commencer...

- Mettez tous les appareils hors tension.
- Ne branchez pas le cordon d'alimentation avant que toutes les connexions aient été établies.
- Etablissez fermement les connexions. Des connexions lâches peuvent provoquer des distorsions dans l'image.

## Raccordement de base

Les connexions suivantes vous permettent de contrôler l'image et le son.

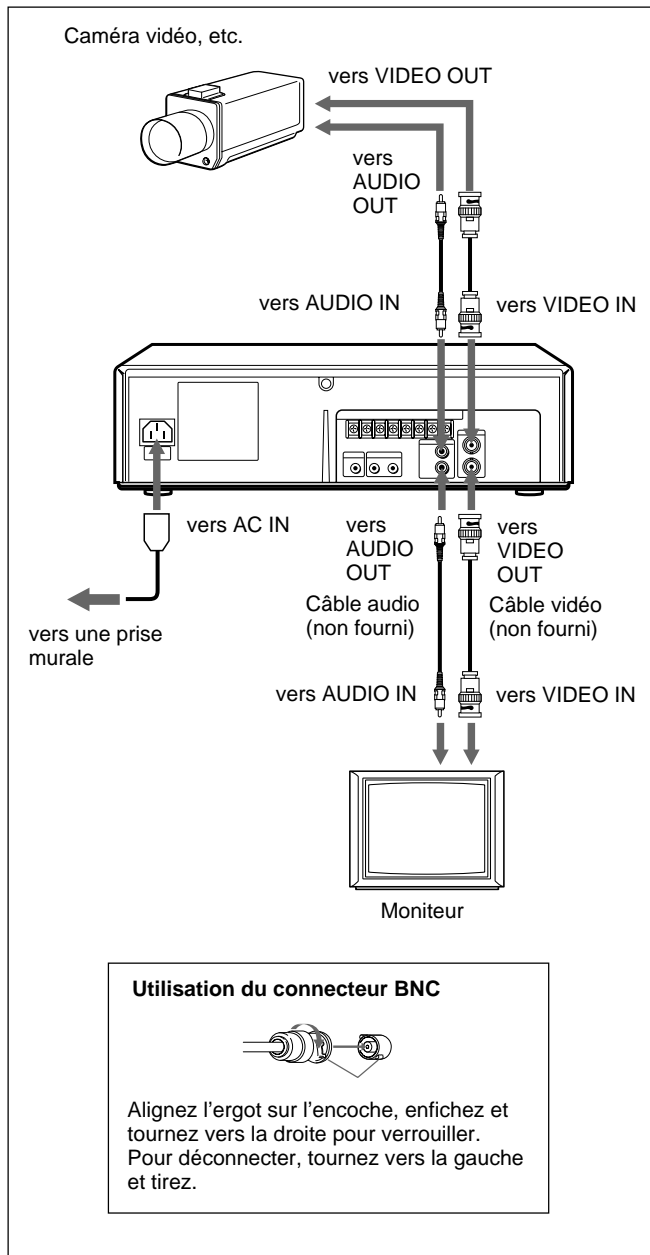

## Raccordement de magnétoscopes en série

Le raccordement suivant vous permet de réaliser des enregistrements en série.

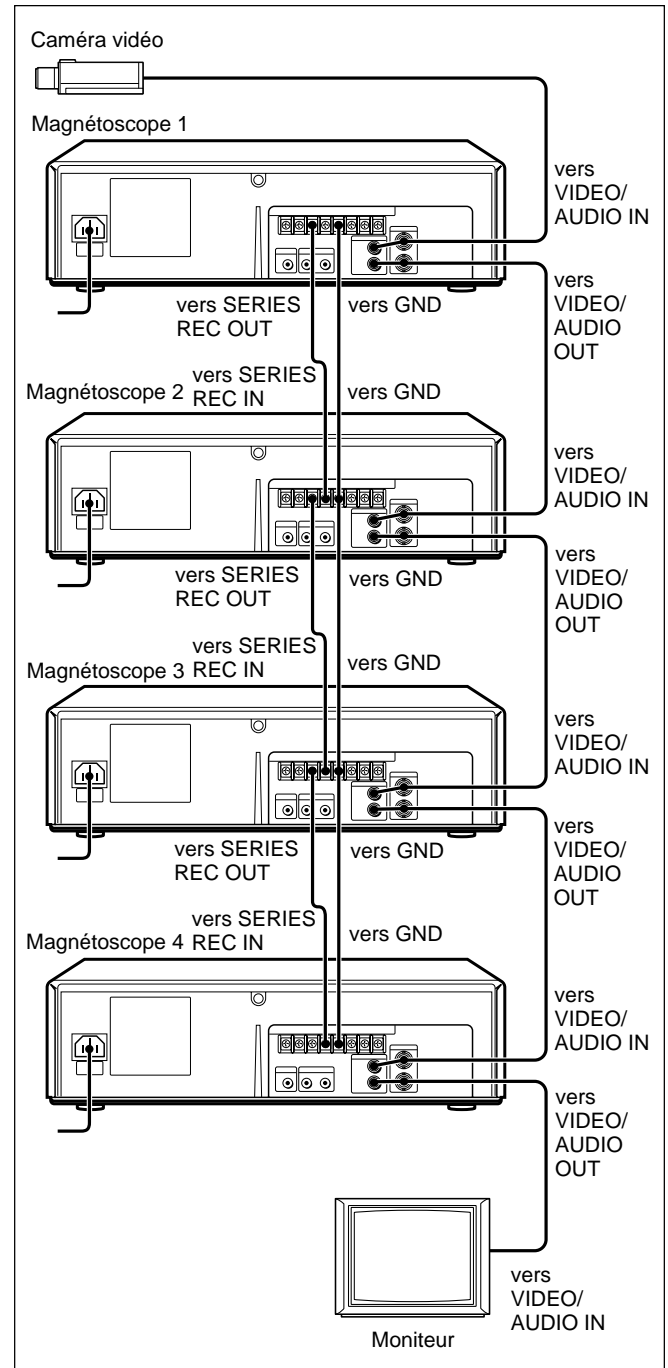

Pour la procédure d'enregistrement en série, reportez-vous à la page 22(FR).

# Sélection de la langue d'affichage

Sélectionnez le français, l'anglais ou l'espagnol comme langue d'affichage des menus.

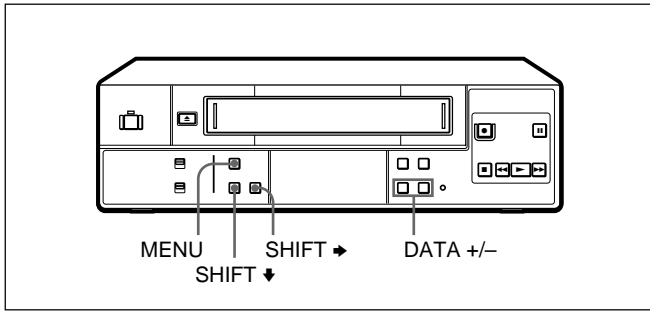

- 1** Appuyez sur MENU.  
Le menu principal apparaît sur l'écran du moniteur.

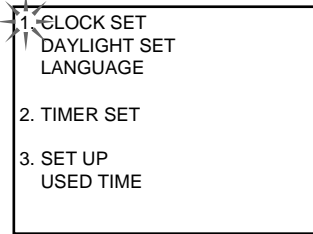

- 2** Assurez-vous que 1.CLOCK SET/DAYLIGHT SET/LANGUAGE est sélectionné et appuyez sur SHIFT ➔.  
Le menu LANGUAGE apparaît.

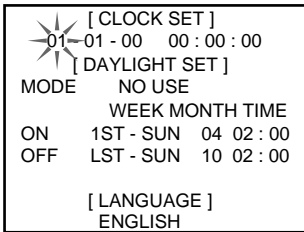

- 3** Appuyez sur SHIFT ↓ pour faire clignoter la langue.

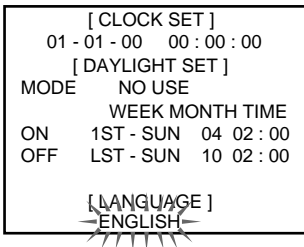

- 4** Sélectionnez la langue: ENGLISH, FRANCAIS ou ESPANOL à l'aide des touches DATA +/- et appuyez ensuite sur MENU.

Le menu principal apparaît dans la langue sélectionnée.

Exemple: FRANCAIS

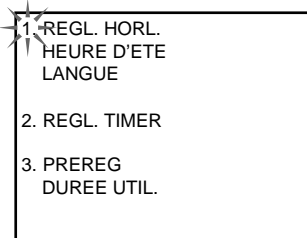

- 5** Appuyez sur MENU pour revenir à l'affichage normal.

# Réglage de l'horloge

## Réglage de l'horloge

Réglez l'heure et la date pour pouvoir utiliser la fonction de programmation de ce magnétophone.

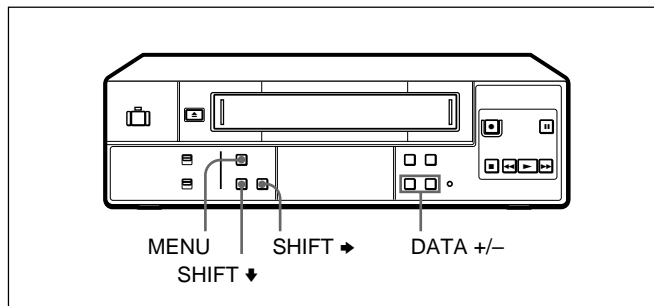

- 1 Appuyez sur MENU.  
Le menu principal apparaît.

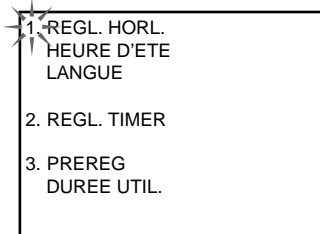

- 2 Assurez-vous que 1.REGL. HORL./HEURE D'ETE/LANGUE est sélectionné et appuyez sur SHIFT →.  
Le menu REGL. HORL. apparaît à l'écran et le mois se met à clignoter.

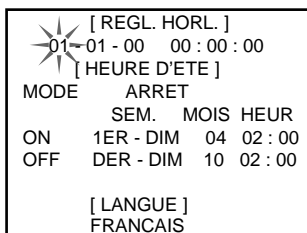

- 3 Réglez le mois à l'aide des touches DATA +/-.

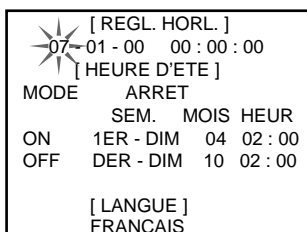

- 4 Appuyez sur SHIFT → pour faire clignoter le jour.

Réglez le jour à l'aide des touches DATA +/-.

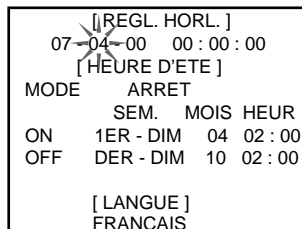

- 5 Appuyez sur SHIFT → pour faire clignoter l'année.  
Réglez l'année à l'aide des touches DATA +/-.

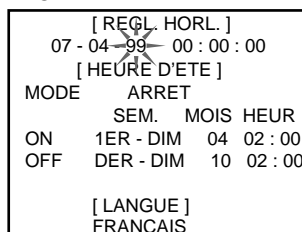

- 6 Appuyez sur SHIFT → pour faire clignoter l'heure.  
Réglez l'heure à l'aide des touches DATA +/-.

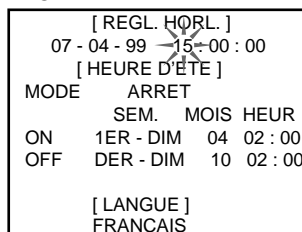

- 7 Appuyez sur SHIFT → pour faire clignoter les minutes.  
Réglez les minutes à l'aide des touches DATA +/-.

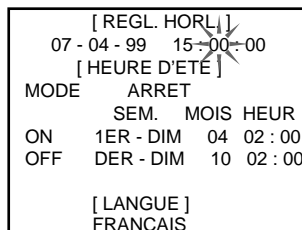

- 8 Appuyez sur SHIFT → pour faire clignoter les secondes.  
Appuyez sur DATA – simultanément avec un signal horaire.  
L'horloge démarre à partir de 00 secondes.

- 9 Appuyez deux fois sur MENU pour revenir à l'affichage normal.

### Remarques

- Vous ne pouvez pas régler l'horloge pendant un enregistrement par programmeur ni en mode de veille d'enregistrement par programmeur.
- Pour changer ou corriger un réglage avant le démarrage de l'horloge, appuyez sur SHIFT → pour faire clignoter le paramètre que vous voulez changer ou corriger et modifiez-le.

## Réglage de l'heure d'été

Changez le réglage de l'horloge au moment du passage à l'heure d'été.

- 1 Affichez le menu HEURE D'ETE.  
Exécutez les étapes 1 et 2 de la procédure de "Réglage de l'horloge" à la page 10(FR).

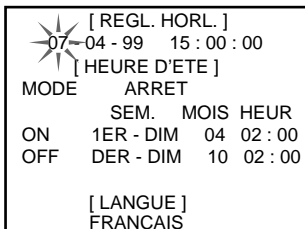

- 2 Appuyez sur SHIFT ↓ pour faire clignoter le réglage de "MODE".

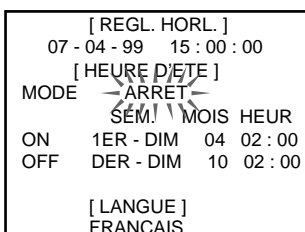

- 3 Sélectionnez MARCHE à l'aide des touches DATA +/- pour procéder au réglage de l'heure d'été.

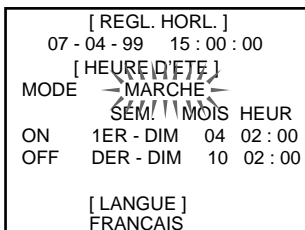

- 4 Appuyez sur SHIFT ↓ et changez la date et l'heure au moment de régler l'heure d'été.

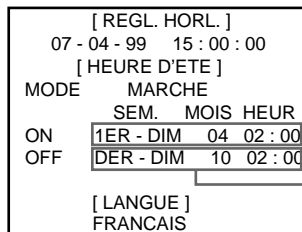

Date et heure d'activation (ON) de l'heure d'été

Date et heure de désactivation (OFF) de l'heure d'été

### SEM. ON

Réglez la semaine de passage à l'heure d'été à l'aide des touches DATA +/-: Sélectionnez 1ER, 2EM, 3EM, 4EM ou DER pour la première, la deuxième, la troisième, la quatrième ou la dernière semaine.

Appuyez ensuite sur SHIFT → et réglez le jour de la semaine à l'aide des touches DATA +/-: DIM, LUN, ..., SAM.

### MOIS ON

Appuyez sur SHIFT → et réglez le mois à l'aide des touches DATA +/-: 01, 02, ..., 12 pour janvier, février, ..., décembre.

### HEUR ON

Appuyez sur SHIFT → et réglez l'heure à l'aide des touches DATA +/-: L'heure ne peut être réglée qu'entre 01 et 22.

Appuyez ensuite sur SHIFT → et réglez les minutes à l'aide des touches DATA +/-.

### Remarque

Pour corriger des réglages, appuyez sur SHIFT ↓ et/ou SHIFT → pour faire clignoter le réglage que vous voulez changer et changez le réglage.

- 5 Appuyez sur SHIFT ↓ et réglez la date et l'heure pour revenir à l'heure normale de la même manière.

- 6 Appuyez deux fois sur MENU pour revenir à l'affichage normal.

# Réglage des vibreurs

Vous pouvez activer/désactiver les vibreurs suivants.

- **Vibreur FIN CASSETTE** Retentit lorsque la cassette arrive en fin de bande ou que le compteur de bande affiche la valeur définie sous l'option "FIN CASSETTE" dans le menu PREREG.
- **Vibreur d'avertissement** Retentit lorsque l'appareil transmet un signal d'avertissement via la borne WARNING OUT.

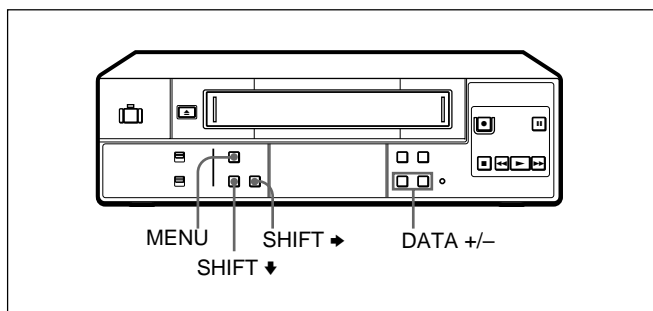

- 1 Appuyez sur MENU.  
Le menu principal apparaît.

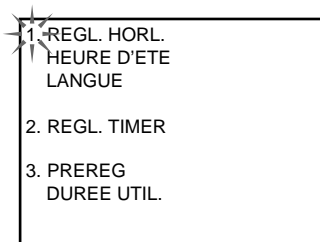

- 2 Appuyez sur SHIFT ↓ pour sélectionner 3.PREREG/DUREE UTIL. et appuyez ensuite sur SHIFT →.  
Le menu PREREG apparaît à l'écran.

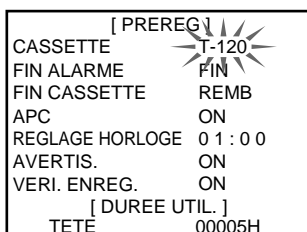

- 3 Appuyez sur SHIFT ↓ pour faire clignoter le réglage de "AVERTIS.".

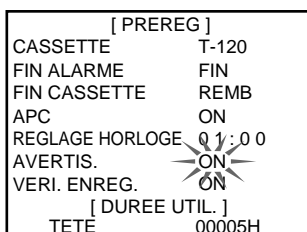

- 4 Réglez-le sur ON ou OFF à l'aide des touches DATA +/-.

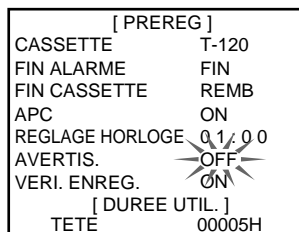

- 5 Appuyez deux fois sur MENU pour revenir à l'affichage normal.

**Pour arrêter le vibreur FIN CASSETTE**  
Appuyez sur la touche ■ STOP.

**Pour arrêter le vibreur d'avertissement**  
Appuyez sur l'une des touches de commande de la bande (par ex., ■ STOP).



## Enregistrement

Cette section vous explique comment enregistrer le signal transmis par les sources d'entrée raccordées au magnéto.

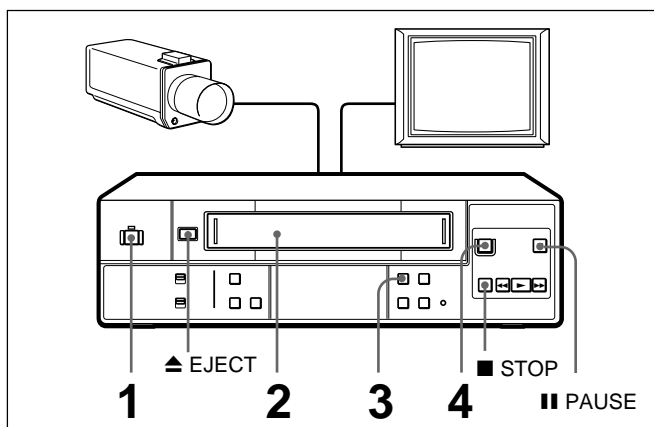

- 1** Mettez sous tension l'appareil que vous comptez utiliser.
- 2** Introduisez une cassette dont l'onglet de sécurité est intact.  
L'indicateur de cassette clignote pendant environ 5 secondes et le magnéto vérifie le bobinage de la cassette. Durant cette période, les touches ► PLAY, ● REC, ►► FF et ◀◀ REW sont inopérantes.  
*Pour plus de détails, voir "Vérification du bobinage de la cassette" à la page 15(FR).*
- 3** Réglez la vitesse de défilement de la bande, SP (durée standard) ou EP (longue durée), en appuyant sur TAPE SPEED.  
*Voir "Pour sélectionner la vitesse de défilement de la bande".*
- 4** Démarrez l'enregistrement en appuyant sur ● REC.  
L'indicateur REC du magnéto s'allume.

### Remarques

- Si vous introduisez une cassette dont l'onglet de sécurité a été brisé, elle est éjectée lorsque vous appuyez sur ● REC. Pour pouvoir enregistrer sur cette cassette, recouvrez l'orifice de bande adhésive.
- Chaque fois que vous introduisez une cassette et que vous démarrez l'enregistrement, la fonction de contrôle adaptatif de l'image (APC) optimise automatiquement la qualité d'enregistrement en adaptant le magnéto à l'état de la bande magnétique et des têtes vidéo. Il faut compter un décalage d'environ 6 secondes avant que le magnéto démarre l'enregistrement proprement dit après que vous avez appuyé sur la touche ● REC.  
*Pour plus de détails, voir "Utilisation du contrôle adaptatif de l'image (APC)" à la page 18(FR).*
- Si une panne de courant se produit en cours d'enregistrement, le magnéto reprendra l'enregistrement dès que l'alimentation aura été rétablie.

### Pour arrêter l'enregistrement

Appuyez sur ■ STOP.

### Pour couper une scène indésirable en cours d'enregistrement

Appuyez sur || PAUSE. Appuyez ensuite à nouveau sur cette touche pour reprendre l'enregistrement.

### Remarque

Si le mode de pause d'enregistrement est activé pendant plus d'environ 5 minutes, le magnéto passe automatiquement en mode d'arrêt.

### Pour éjecter une cassette

Appuyez sur ▲ EJECT.

Vous pouvez éjecter la cassette même lorsque le magnéto est hors tension. Lorsque vous appuyez sur ▲ EJECT, le magnéto se met automatiquement sous tension et puis à nouveau hors tension après avoir éjecté la cassette.

### Pour sélectionner la vitesse de défilement de la bande

Pour l'enregistrement, sélectionnez SP (durée standard) ou EP (longue durée) en appuyant sur TAPE SPEED. Le mode EP assure une durée d'enregistrement triple de celle du mode SP. Mais le mode SP fournit cependant une meilleure qualité d'image. Vous pouvez employer les modes SP et EP sur la même cassette. Lorsque vous reproduisez une cassette, le magnéto détecte automatiquement la vitesse de défilement de la bande. Consultez le tableau ci-dessous pour la durée de lecture/enregistrement maximum dans chaque vitesse.

Type de cassette	Durée de lecture/enregistrement maximum	
	SP	EP
T-160	2 h 40 min.	8 heures
T-120	2 heures	6 heures

### Sauvegarde d'un enregistrement

Les cassettes vidéo sont dotées d'un onglet de sécurité destiné à prévenir tout enregistrement accidentel. Pour empêcher l'effacement accidentel d'un enregistrement, brisez l'onglet de sécurité à l'aide d'un tournevis ou d'un ustensile similaire. Une cassette dont l'onglet de sécurité a été brisé est éjectée du magnéto si vous essayez d'enregistrer dessus.

Pour pouvoir enregistrer sur cette cassette, recouvrez simplement de bande adhésive l'orifice de l'onglet.

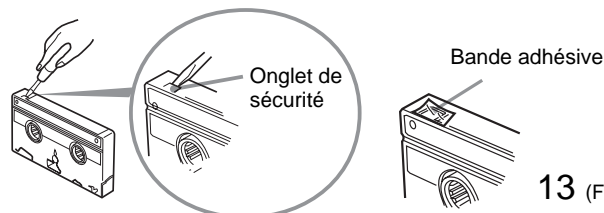

## Enregistrement de la date et de l'heure

Vous pouvez enregistrer la date et l'heure d'enregistrement sur la cassette en même temps que l'image.

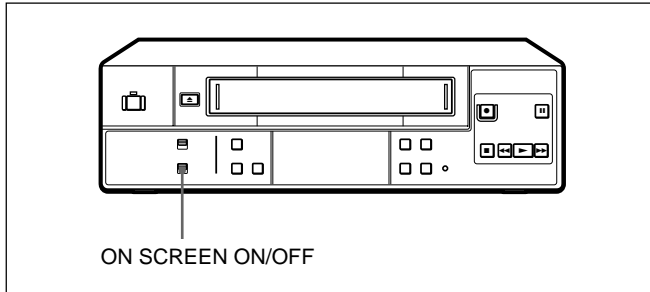

Réglez le commutateur ON SCREEN ON/OFF sur ON. La date et l'heure apparaissent à l'écran. Si vous démarrez l'enregistrement dans cette condition, la date et l'heure affichées sont enregistrées sur la cassette en même temps que l'image.

Pour désactiver la date et l'heure, réglez le commutateur ON SCREEN ON/OFF sur OFF.

## Réglage de la temporisation de l'alarme de fin de cassette

Vous pouvez sélectionner le délai au bout duquel le vibreur TAPE est activé pour signaler que la cassette arrive en fin de bande ou la longueur de bande nominale (avant la fin).

- Appuyez sur MENU et sélectionnez 3.PREREG/DUREE UTIL. à l'aide de la touche SHIFT ↓ et appuyez ensuite sur SHIFT →. Le menu PREREG apparaît à l'écran.
- Appuyez sur SHIFT ↓ pour faire clignoter le réglage de "FIN ALARME".
- Réglez "FIN ALARME" sur FIN ou 02:00, par exemple (longueur de bande nominale), à l'aide des touches DATA +/-.

[ PREREG ]	
CASSETTE	T-120
FIN ALARME	FIN
FIN CASSETTE	REMB
APC	ON
REGLAGE HORLOGE	01:00
AVERTIS.	ON
VERI. ENREG.	ON
[ DUREE UTIL. ]	
TETE	00005H

**FIN:** Un signal d'alarme est transmis lorsque la cassette arrive en fin de bande.

**02:00, etc.:** Un signal d'alarme est transmis lorsque le compteur de bande affiche la durée sélectionnée (soit la longueur de bande nominale en heures et en minutes).

La durée qui apparaît dépend du réglage de "CASSETTE" et de la vitesse d'enregistrement (SP ou EP). Réglez correctement la longueur de bande sous "CASSETTE" (T-120 ou T-160). Si "CASSETTE" est réglé sur T-120, 02:00 apparaît en mode SP et 06:00 en mode EP; Si "CASSETTE" est réglé sur T-160, 02:40 apparaît en mode SP et 08:00 en mode EP.

- Appuyez sur SHIFT ↓ pour faire clignoter le réglage de "CASSETTE" et sélectionnez T-120 ou T-160 à l'aide des touches DATA +/-.
- (Vous pouvez sauter cette étape si vous réglez "FIN ALARME" sur FIN à l'étape 3.)

[ PREREG ]	
CASSETTE	T-160
FIN ALARME	02:40
FIN CASSETTE	REMB
APC	ON
REGLAGE HORLOGE	01:00
AVERTIS.	ON
VERI. ENREG.	ON
[ DUREE UTIL. ]	
TETE	00005H

- Appuyez deux fois sur MENU pour revenir à l'affichage normal.

## Sélection du mode activé à la fin de la cassette

Vous pouvez rembobiner ou éjecter la cassette lorsqu'elle est arrivée en fin de bande durant un enregistrement.

- Appuyez sur MENU et sélectionnez 3.PREREG/DUREE UTIL. à l'aide de la touche SHIFT ↓ et appuyez ensuite sur SHIFT →. Le menu PREREG apparaît à l'écran.
- Appuyez sur SHIFT ↓ pour faire clignoter le réglage de "FIN ALARME".

- 3** Réglez “FIN CASSETTE” sur REMB ou EJECT à l’aide des touches DATA +/-.

[ PREREG ]	
CASSETTE	T-120
FIN ALARME	FIN
FIN CASSETTE	REMB
APC	ON
REGLAGE HORLOGE	0 1 : 0 0
AVERTIS.	ON
VERI. ENREG.	ON
[ DUREE UTIL. ]	
TETE	00005H

**REMB:** lorsque la cassette arrive en fin de bande, le magnéscope la rembobine automatiquement et passe en mode d’arrêt au début de la cassette.

**EJECT:** lorsque la cassette arrive en fin de bande, elle est automatiquement éjectée.

- 4** Appuyez deux fois sur MENU pour revenir à l’affichage normal.

## Contrôle des conditions d’enregistrement

Vous pouvez contrôler les conditions d’enregistrement en appuyant sur ► PLAY pendant l’enregistrement.

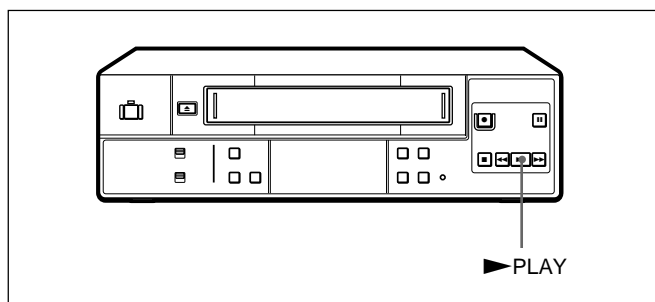

Appuyez sur ► PLAY en cours d’enregistrement. Après que la cassette a été rembobinée pendant environ trois secondes et reproduite pendant environ deux secondes, l’appareil revient dans le mode d’enregistrement original.

### Remarques

- L’enregistrement est interrompu pendant le contrôle des conditions d’enregistrement.
- Si l’enregistrement n’est pas correctement effectué, un signal d’alarme est transmis via la borne WARNING OUT.

## Vérification du bobinage de la cassette

Pour garantir un bon fonctionnement, le magnéscope contrôle automatiquement le bobinage de la cassette chaque fois que vous en introduisez une, ce qui prend environ 5 secondes. Si le magnéscope détecte une erreur, la cassette est éjectée.

Durant cette période, les touches de commande de cassette ► PLAY, ● REC, ►► FF et ◀◀ REW sont inopérantes.

Si vous jugez inutile de procéder à la vérification du bobinage de la cassette, vous pouvez la désactiver dans le menu PREREG.

- 1** Appuyez sur MENU et sélectionnez 3.PREREG/ DUREE UTIL. à l’aide de SHIFT ↓ et appuyez ensuite sur SHIFT ➔. Le menu PREREG apparaît à l’écran.

- 2** Appuyez sur SHIFT ↓ pour faire clignoter le réglage de “VERI. ENREG.”.

[ PREREG ]	
CASSETTE	T-120
FIN ALARME	FIN
FIN CASSETTE	REMB
APC	ON
REGLAGE HORLOGE	0 1 : 0 0
AVERTIS.	OFF
VERI. ENREG.	ON
[ DUREE UTIL. ]	
TETE	00005H

- 3** Sélectionnez OFF pour désactiver le contrôle du bobinage de la cassette à l’aide des touches DATA +/-.

[ PREREG ]	
CASSETTE	T-120
FIN ALARME	FIN
FIN CASSETTE	REMB
APC	ON
REGLAGE HORLOGE	0 1 : 0 0
AVERTIS.	OFF
VERI. ENREG.	OFF
[ DUREE UTIL. ]	
TETE	00005H

- 4** Appuyez deux fois sur MENU pour revenir à l’affichage normal.

## Contrôle de la durée d'utilisation

Vous pouvez vérifier la durée d'utilisation des têtes vidéo via le menu DUREE UTIL.

- 1 Appuyez sur SHIFT ↓ pour sélectionner 3.PREREG/DUREE UTIL. et appuyez ensuite sur SHIFT →.

Le menu PREREG apparaît à l'écran.

- 2 Contrôlez le compteur de tête vidéo.

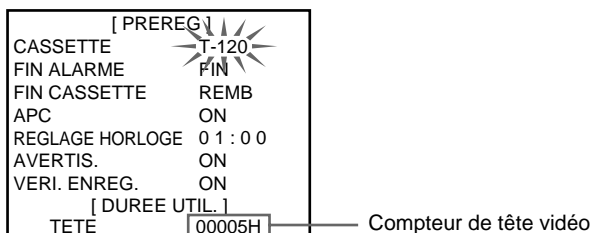

- 3 Appuyez deux fois sur MENU pour revenir à l'affichage normal.

## Verrouillage des touches du magnéscope

Vous pouvez verrouiller les touches du magnéscope. Cette fonction s'avère bien pratique pour éviter toute manipulation accidentelle pendant que vous commandez ce magnéscope à l'aide d'une télécommande filaire (non fournie). Elle est également bien pratique lorsque vous utilisez le magnéscope dans un lieu public, car elle empêche tout dysfonctionnement à la suite de manipulations par d'autres personnes.

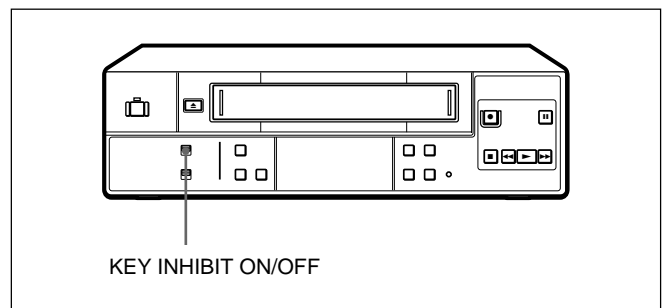

Réglez le commutateur KEY INHIBIT ON/OFF du magnéscope sur ON.

L'indication "KEY INHIBIT" apparaît dans la fenêtre d'affichage du magnéscope et les touches du magnéscope sont verrouillées.

Pour reprendre le mode de fonctionnement normal, réglez le commutateur KEY INHIBIT ON/OFF sur OFF.

# Lecture d'une cassette

## Lecture d'une cassette

Cette section vous explique comment reproduire une cassette vidéo.

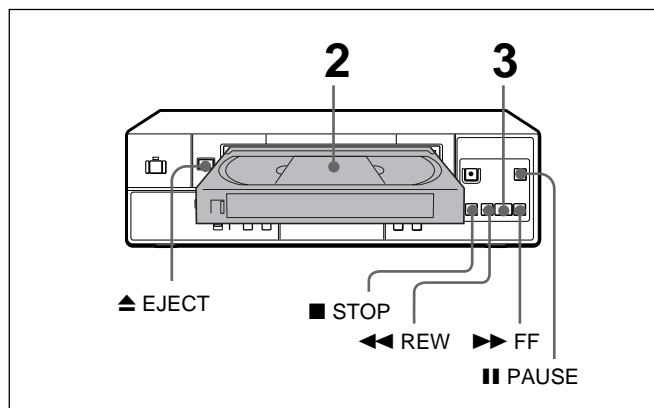

- 1 Mettez sous tension l'appareil que vous comptez utiliser.
- 2 Introduisez une cassette.  
Le magnétoscope se met automatiquement sous tension.  
L'indicateur de cassette clignote pendant environ 5 secondes et le magnétoscope vérifie le bobinage de la cassette.  
Durant cette période, les touches ► PLAY, ● REC, ►► FF et ◄◄ REW sont inopérantes.  
*Pour plus de détails, voir "Vérification du bobinage de la cassette" à la page 15(FR).*
- 3 Appuyez sur ► PLAY pour démarrer la lecture.

### Fonctions complémentaires

Pour	Appuyez sur
Arrêter la lecture	■ STOP
Avancer rapidement la cassette	►► FF en mode d'arrêt
Rembobiner la cassette	◄◄ REW en mode d'arrêt
Ejecter la cassette	▲ EJECT

*Pour des informations plus détaillées sur les fonctions de recherche et de lecture, reportez-vous à la section "Lecture/recherche à différentes vitesses".*

## Lecture/recherche à différentes vitesses

Vous pouvez reproduire une cassette à différentes vitesses: grande vitesse, arrêt sur image, ralenti, etc. Ces options s'avèrent bien pratiques pour rechercher un passage spécifique en cours de lecture. Le son est coupé durant ces opérations.

### Recherche d'image

En cours de lecture, maintenez la touche ►► FF (recherche avant) ou ◄◄ REW (recherche arrière) enfoncée. Une image défilant à grande vitesse apparaît sur l'écran du moniteur. Pour reprendre la lecture normale, relâchez la touche ►► FF ou ◄◄ REW.

#### Remarque

En cours de recherche d'image, des rayures ou des parasites apparaissent sur l'écran du moniteur.

### Arrêt sur image

En cours de lecture, appuyez sur ■■ PAUSE.

Pour reprendre la lecture normale, appuyez sur ► PLAY.

Si le mode d'arrêt sur image est maintenu pendant plus d'environ cinq minutes, le magnétoscope reprend automatiquement le mode de lecture normale.

### Si l'image oscille en mode d'arrêt sur image

Ajustez l'image à l'aide des touches TRACKING/DATA +/-.

### Image au ralenti

En mode d'arrêt, appuyez sur ■■ PAUSE à nouveau pour obtenir une image au ralenti à un cinquième de la vitesse de lecture normale. En appuyant à nouveau sur la touche ■■ PAUSE, le mode d'arrêt sur image est restauré.

Pour reprendre la lecture normale, appuyez sur ► PLAY.

# Réglage de l'image

## Réglage de l'alignement

Bien que le magnétoscope ajuste automatiquement l'alignement pendant la lecture d'une cassette (l'indicateur AUTO TRACKING clignote dans la fenêtre d'affichage, puis s'allume en continu), des distorsions peuvent se produire si la cassette a été enregistrée dans de mauvaises conditions. Si c'est le cas, procédez au réglage manuel de l'alignement.

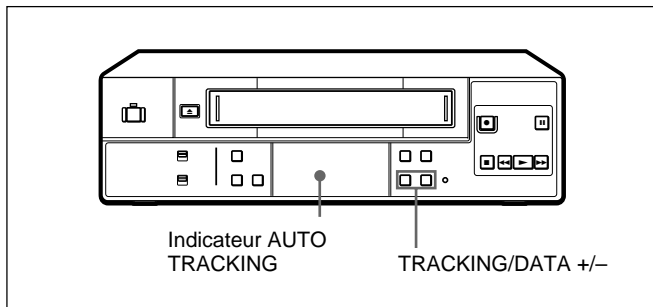

Appuyez sur TRACKING/DATA +/- . (L'indicateur AUTO TRACKING s'éteint.) Les distorsions doivent disparaître lorsque vous appuyez sur l'une des deux touches.

Pour revenir au mode de réglage automatique, appuyez simultanément sur TRACKING/DATA + et -.

## Utilisation du contrôle adaptatif de l'image (APC)

La fonction de contrôle adaptatif de l'image (APC) améliore automatiquement la qualité de lecture et d'enregistrement en ajustant le magnétoscope à l'état des têtes vidéo et de la bande magnétique. Pour maintenir la meilleure qualité d'image possible, il est conseillé de régler "APC" sur ON dans le menu PREREG.

- 1 Appuyez sur MENU et sélectionnez 3.PREREG/DUREE UTIL. à l'aide de la touche SHIFT ↓ et appuyez ensuite sur SHIFT →. Le menu PREREG apparaît.

[ PREREG ]	
CASSETTE	T-120
FIN ALARME	FIN
FIN CASSETTE	REMB
APC	ON
REGLAGE HORLOGE	0 1 : 0 0
AVERTIS.	ON
VERI. ENREG.	ON
[ DUREE UTIL. ]	
TETE	00005H

- 2 Appuyez sur SHIFT ↓ pour faire clignoter le réglage de "APC".

[ PREREG ]	
CASSETTE	T-120
FIN ALARME	FIN
FIN CASSETTE	REMB
APC	ON
REGLAGE HORLOGE	0 1 : 0 0
AVERTIS.	ON
VERI. ENREG.	ON
[ DUREE UTIL. ]	
TETE	00005H

- 3 Réglez-le sur ON pour exploiter la fonction APC avec les touches DATA +/-.
- 4 Appuyez deux fois sur MENU pour revenir à l'affichage normal.

### Pour activer la fonction APC en cours de lecture

La fonction APC est activée automatiquement avec tous les types de cassettes. Vous pouvez reproduire une cassette avec la fonction APC même si la cassette n'a pas été enregistrée avec cette fonction.

### Utilisation de la fonction APC en cours d'enregistrement

Chaque fois que vous introduisez une cassette et que vous démarrez l'enregistrement pour la première fois, le magnétoscope s'adapte à la cassette à l'aide de la fonction APC.

Ce réglage est maintenu jusqu'à ce que la cassette ait été éjectée. Il y a un bref décalage avant que le magnétoscope démarre l'enregistrement proprement dit pendant lequel il analyse la cassette.

#### Remarque

Si la fonction APC n'est pas correctement opérante en raison d'un encrassement de la tête vidéo ou de toute autre raison, un signal d'alarme est transmis via la borne WARNING OUT. En cours d'enregistrement, l'indicateur REC clignote dans la fenêtre d'affichage, mais l'enregistrement continue même dans cette condition.

# Enregistrement par programmeur

## Enregistrement par programmeur

Cette section décrit comment programmer le magnéscope pour démarrer et arrêter automatiquement l'enregistrement d'une émission télévisée. Vous pouvez programmer jusqu'à 8 émissions en vue de leur enregistrement par programmeur dans un délai d'un mois.

### Avant de commencer...

- Vérifiez si l'horloge est correctement réglée.
- Pour un enregistrement par programmeur, introduisez une cassette dont l'onglet de sécurité est intact. Assurez-vous que la longueur de bande disponible est supérieure à la durée totale des enregistrements que vous avez programmés.
- Mettez sous tension l'appareil que vous comptez utiliser.

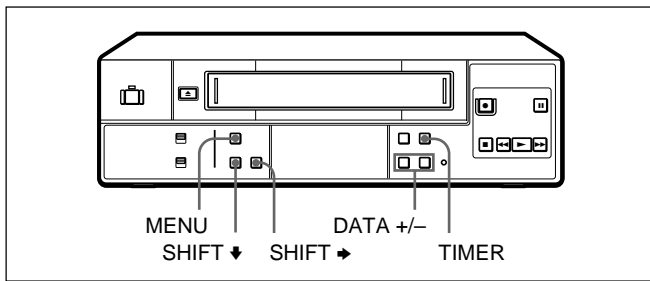

- 1 Appuyez sur MENU et sélectionnez 2.REGL. TIMER avec la touche SHIFT ↓ et appuyez ensuite sur SHIFT →. Le menu REGL. TIMER apparaît et la date du jour se met à clignoter.

[ REGL. TIMER ]			
DATE	DEBUT	ARRET	MODE
04	----	----	EP
----	----	----	----
----	----	----	----
----	----	----	----
----	----	----	----
----	----	----	----

- 2 Réglez la "DATE" de début d'enregistrement à l'aide des touches DATA +/-.

[ REGL. TIMER ]			
DATE	DEBUT	ARRET	MODE
10	----	----	EP
----	----	----	----
----	----	----	----
----	----	----	----
----	----	----	----
----	----	----	----

### Remarque

Vous pouvez programmer la date dans un délai d'un mois seulement, sauf pour l'enregistrement quotidien/hebdomadaire, qui reste opérant jusqu'à ce que vous le modifiiez.

*Pour enregistrer la même émission tous les jours ou chaque semaine, reportez-vous à la section "Enregistrement quotidien/hebdomadaire" à la page 20(FR).*

- 3 Appuyez sur SHIFT → et réglez l'heure de début d'enregistrement à l'aide des touches DATA +/-: Appuyez sur SHIFT → pour faire clignoter l'heure sous "DEBUT" et réglez ensuite l'heure à l'aide des touches DATA +/-.

[ REGL. TIMER ]			
DATE	DEBUT	ARRET	MODE
10	13	----	EP
----	----	----	----
----	----	----	----
----	----	----	----
----	----	----	----
----	----	----	----

Appuyez sur SHIFT → pour faire clignoter les minutes sous "DEBUT" et réglez ensuite les minutes à l'aide des touches DATA +/-.

[ REGL. TIMER ]			
DATE	DEBUT	ARRET	MODE
10	13:15	----	EP
----	----	----	----
----	----	----	----
----	----	----	----
----	----	----	----
----	----	----	----

- 4 Appuyez sur SHIFT → et réglez l'heure d'arrêt d'enregistrement suivant la même procédure à l'aide des touches DATA +/-.

[ REGL. TIMER ]			
DATE	DEBUT	ARRET	MODE
10	13:15	14:00	EP
----	----	----	----
----	----	----	----
----	----	----	----
----	----	----	----
----	----	----	----

(suite page suivante)

## Enregistrement par programmeur

- 5** Appuyez sur SHIFT → et sélectionnez la vitesse de défilement de la bande (SP ou EP) à l'aide des touches DATA +/-

Pour plus de détails sur le réglage de la vitesse de défilement de la bande, voir page 13(FR).

[ REGL. TIMER ]			
DATE	DEBUT	ARRET	MODE
1 0	1 3:1 5	1 4:0 0	SP
--	--:--	--:--	--
--	--:--	--:--	--
--	--:--	--:--	--
--	--:--	--:--	--
--	--:--	--:--	--
--	--:--	--:--	--

Pour programmer un autre réglage, appuyez sur SHIFT ↓ pour faire clignoter la date sur la ligne suivante et répétez les étapes 2 à 5.

Pour corriger des réglages, appuyez sur SHIFT ↓ et SHIFT → pour faire clignoter le réglage que vous voulez changer et modifiez-le.

- 6** Après avoir terminé les réglages, appuyez deux fois sur MENU et puis sur TIMER. L'indicateur TIMER s'allume dans la fenêtre d'affichage, le magnétosepe se met hors tension et passe en mode de veille d'enregistrement. Le magnétosepe se met ensuite automatiquement sous tension et démarre l'enregistrement 15 secondes avant l'heure programmée.

### Remarques

- L'indicateur TIMER clignote si vous programmez l'heure d'activation dans les 5 minutes.
- Si vous introduisez une cassette dont l'onglet de sécurité a été brisé, le magnétosepe l'éjecte à l'heure de début de l'enregistrement programmé.

### Pour arrêter un enregistrement par programmeur

Pour arrêter la cassette pendant un enregistrement par programmeur, appuyez sur TIMER de façon à désactiver l'indicateur TIMER dans la fenêtre d'affichage.

### En cas de panne de courant

- Si une panne de courant se produit durant un enregistrement par programmeur et si l'heure d'arrêt programmée n'est pas dépassée lorsque l'alimentation est rétablie, le magnétosepe reprend l'enregistrement par programmeur.

- Même si une panne de courant se produit en cours de pause d'enregistrement par programmeur, le réglage reste effectif jusqu'à ce que l'heure d'arrêt programmée soit passée. Si l'alimentation est rétablie pendant la période d'enregistrement programmée, le magnétosepe démarre immédiatement l'enregistrement.

### Enregistrement quotidien/hebdomadaire

Vous pouvez programmer le magnétosepe pour enregistrer la même émission chaque jour de la semaine (enregistrement quotidien) ou le même jour de chaque semaine (enregistrement hebdomadaire). Appuyez sur DATA – à l'étape 2 de la page 19(FR) jusqu'à ce que le réglage voulu apparaisse à la position DATE.

Chaque fois que vous appuyez sur DATA –, le réglage change selon la séquence suivante:

4 (aujourd'hui) → SAM (tous les samedis) → VEN → JEU → MER → MAR → LUN → DIM → LU-VE (du lundi au vendredi) → LU-SA (du lundi au samedi) → LU-DI (tous les jours)

### Utilisation du magnétosepe avant un enregistrement par programmeur

Appuyez sur TIMER pour désactiver l'indicateur TIMER dans la fenêtre d'affichage et appuyez ensuite sur POWER.

Le magnétosepe est prêt à l'emploi.

Lorsque vous avez terminé d'employer le magnétosepe, appuyez à nouveau sur TIMER pour réactiver l'indicateur TIMER dans la fenêtre d'affichage.

### A propos du bip sonore

Un bip sonore d'avertissement retentit dans les cas suivants:

- Si vous appuyez sur TIMER lorsque
  - aucune émission n'a été programmée en vue d'un enregistrement par programmeur;
  - aucune cassette n'a été introduite.
- Si vous essayez de changer d'émission programmée pendant un enregistrement par programmeur.
- Si vous essayez de régler l'horloge pendant un enregistrement par programmeur.
- Si vous essayez de régler un enregistrement par programmeur alors que l'horloge n'a pas été réglée.



## Vérification/modification/annulation des réglages du programmeur

Cette section vous explique comment vérifier, modifier et annuler les réglages du programmeur que vous avez mémorisés dans le magnéscope.

### Avant de commencer...

Mettez votre moniteur sous tension.

- Appuyez sur TIMER pour désactiver l'indicateur TIMER dans la fenêtre d'affichage.
- Appuyez sur POWER pour mettre le magnéscope sous tension.
- Appuyez sur MENU et sélectionnez 2.REGL. TIMER à l'aide de la touche  $\downarrow$  et appuyez ensuite sur SHIFT  $\rightarrow$ . Le menu REGL. TIMER apparaît.
- Vérification des réglages du programmeur: Si vous ne devez pas modifier ni annuler les réglages, appuyez sur MENU et puis sur TIMER pour revenir en mode de veille d'enregistrement.

[ REGL. TIMER ]			
DATE	DEBUT	ARRET	MODE
1 0	13:15	14:00	SP
LUN	02:00	03:00	SP
0 4	11:00	11:50	SP
LU-SA	09:00	10:30	EP
--	--:--	--:--	--
--	--:--	--:--	--
--	--:--	--:--	--
--	--:--	--:--	--

- Modification ou annulation des réglages du programmeur:

- Pour modifier un réglage, appuyez sur SHIFT  $\downarrow$  et SHIFT  $\rightarrow$  pour faire clignoter le paramètre que vous voulez changer et changez-le avec les touches DATA +/-.

[ REGL. TIMER ]			
DATE	DEBUT	ARRET	MODE
1 0	13:15	14:00	SP
LUN	02:00	04:00	SP
0 4	11:00	11:50	SP
LU-SA	09:00	10:30	EP
--	--:--	--:--	--
--	--:--	--:--	--
--	--:--	--:--	--
--	--:--	--:--	--

- Pour annuler un réglage, appuyez sur SHIFT  $\downarrow$  et SHIFT  $\rightarrow$  pour faire clignoter le réglage "MODE" de l'émission que vous voulez annuler, et réglez-le ensuite sur "--" à l'aide des touches DATA +/-.
- En appuyant sur SHIFT  $\downarrow$ , la programmation est annulée.

[ REGL. TIMER ]			
DATE	DEBUT	ARRET	MODE
1 0	13:15	14:00	SP
LUN	02:00	03:00	SP
--	--:--	--:--	--
LU-SA	09:00	10:30	EP
--	--:--	--:--	--
--	--:--	--:--	--
--	--:--	--:--	--
--	--:--	--:--	--

- Appuyez deux fois sur MENU. Le magnéscope revient à l'écran de départ. S'il reste d'autres réglages de programmation dans le menu REGL. TIMER, appuyez sur TIMER pour revenir en mode de veille d'enregistrement.

### Pour vérifier les réglages du programmeur pendant un enregistrement par programmeur

Appuyez sur MENU et sélectionnez 2.REGL. TIMER. Après vérification, appuyez deux fois sur MENU pour désactiver l'affichage.

### Si des réglages du programmeur se chevauchent

Le magnéscope n'enregistre pas les émissions qui se chevauchent. Si des programmations se chevauchent, changez les réglages.

#### Cas 1: Si vous avez programmé le début d'enregistrement de deux émissions pour la même heure...

La première émission programmée dans le menu TIMER SET a la priorité sur les autres émissions. La programmation des émissions d'un rang de priorité inférieur démarre lorsque le magnéscope a terminé l'enregistrement de la première émission.

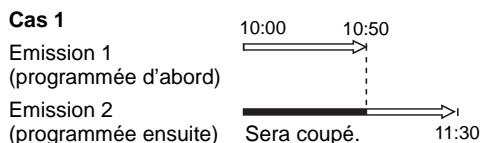

#### Cas 2: Si vous avez programmé le début d'enregistrement de l'émission 1 avant la fin de l'enregistrement de l'émission 2...

L'enregistrement de l'émission 1 démarre après la fin de l'enregistrement de l'émission 2.

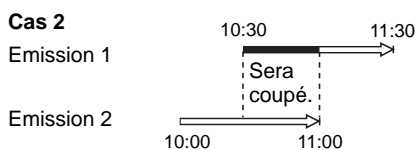

#### Remarque

Le magnéscope démarre l'enregistrement 15 secondes avant l'heure d'activation programmée.

#### A propos de la fonction de sauvegarde de mémoire

Le magnéscope est doté d'une fonction de sauvegarde de la mémoire. Même si l'alimentation est interrompue, les réglages mémorisés sont conservés jusqu'à 30 jours grâce à la pile rechargeable intégrée.

# Enregistrement en série

Si vous connectez plusieurs magnétoscopes SVO-1330 en série, vous pouvez démarrer automatiquement l'enregistrement sur un magnéscope lorsque la cassette d'un autre magnéscope est arrivée en fin de bande.

*Pour le raccordement, voir "Raccordement de magnétoscopes en série" à la page 8(FR).*

## Avant de commencer...

- Introduisez dans chaque magnéscope une cassette dont l'onglet de sécurité est intact.
- Assurez-vous que l'indicateur TIMER est désactivé sur tous les magnétoscopes.
- Réglez correctement la vitesse d'enregistrement, SP (durée standard) ou EP (longue durée) sur chaque magnéscope.

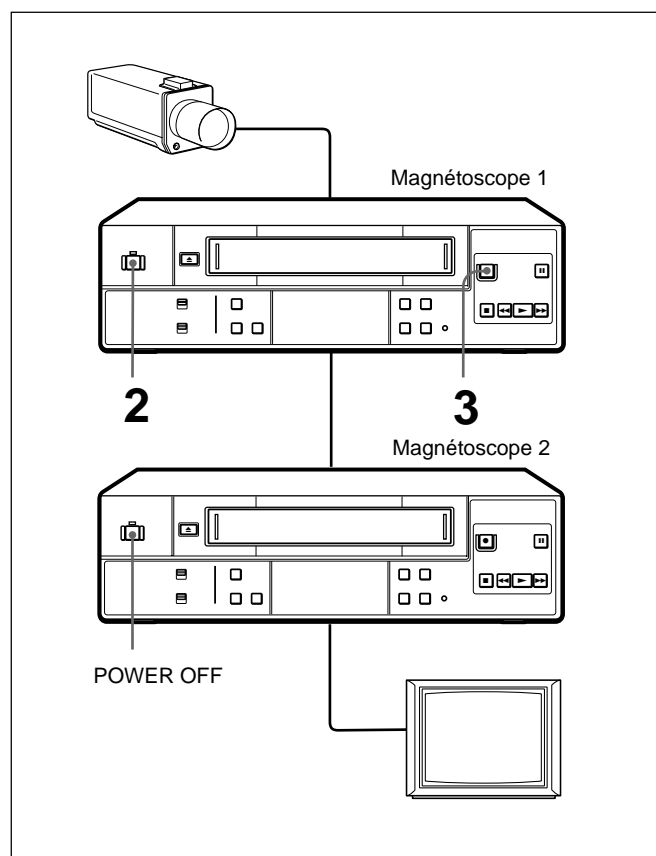

- 1** Mettez sous tension l'appareil que vous comptez utiliser.
- 2** Mettez le magnéscope 1 sous tension et mettez le magnéscope 2 et les suivants hors tension.
- 3** Démarrez l'enregistrement sur le magnéscope 1. L'indicateur REC du magnéscope 1 s'allume.

## Borne WARNING OUT

Le magnétoscope transmet un signal via la borne WARNING OUT lorsqu'une anomalie se produit sur le magnétoscope pendant l'enregistrement:

- lorsque l'enregistrement s'arrête parce que la bande s'est emmêlée;
- lorsque l'APC détecte un niveau de signal vidéo inapproprié au début de l'enregistrement;
- lorsqu'un niveau de signal vidéo inapproprié est détecté par la fonction de contrôle d'enregistrement.

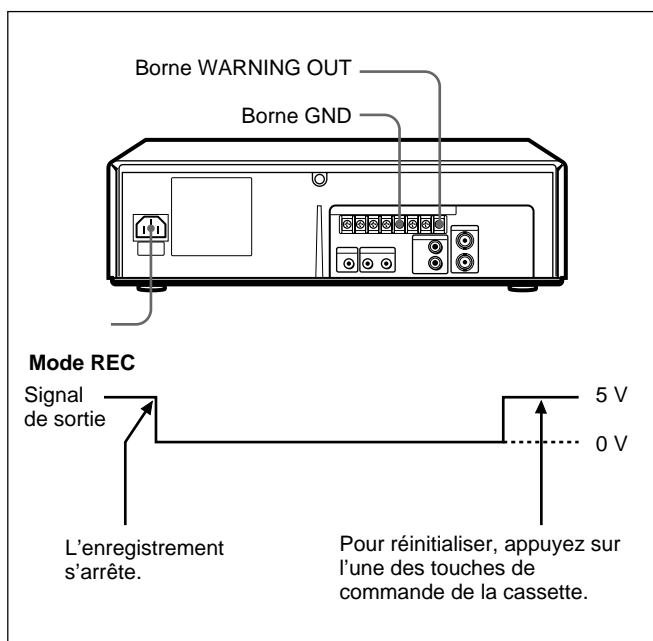

## Bornes EJECT IN/OUT

Si vous raccordez les bornes EJECT IN/OUT des magnétoscopes, vous pouvez éjecter en même temps la cassette introduite dans chaque magnétoscope connecté dans les cas suivants:

- si vous appuyez sur ▲ EJECT du magnétoscope 1;
- si vous appuyez sur la touche EJECT de la télécommande RM-V200 (non fournie);
- si vous introduisez un signal via un commutateur externe.

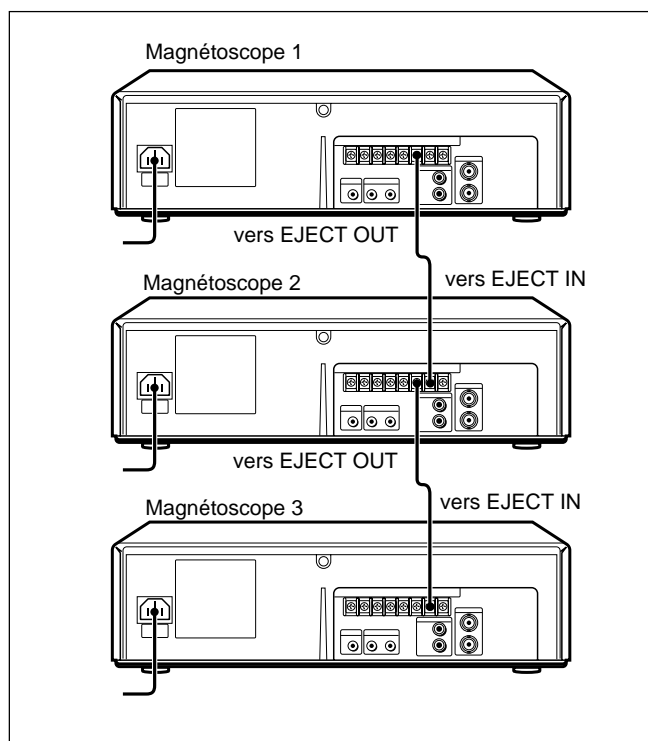

### Si vous utilisez une télécommande RM-V200

Raccordez la télécommande RM-V200 à la prise CONTROL S IN du magnétoscope 1 et connectez les magnétoscopes via les prises CONTROL S IN et OUT. *Pour la connexion des prises CONTROL S IN et OUT, voir page 26(FR).*

### Si vous utilisez un commutateur externe

Raccordez le commutateur externe entre la borne EJECT IN et la borne GND du magnétoscope 1.

## Bornes CLOCK ADJ IN/OUT

Si vous connectez les bornes CLOCK ADJ IN/OUT des magnétoscopes, vous pouvez régler simultanément l'horloge de tous les magnétoscopes connectés dans les cas suivants:

- lorsque l'horloge du magnéscope 1 arrive à l'heure programmée
- lorsque vous entrez un signal via un commutateur externe.

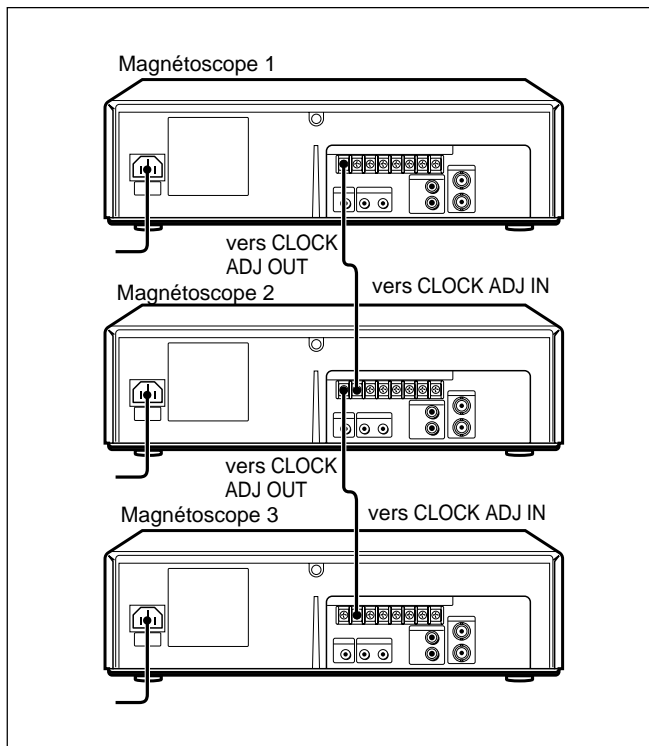

### Si vous utilisez un commutateur externe

Raccordez le commutateur externe entre la borne CLOCK ADJ IN et la borne GND du magnéscope 1.

## Programmation de l'heure de réglage de l'horloge

- 1 Appuyez sur MENU et sélectionnez 3.PREREG/DUREE UTIL. à l'aide de la touche SHIFT ↓ et appuyez ensuite sur SHIFT →. Le menu PREREG apparaît à l'écran.
- 2 Appuyez sur SHIFT ↓ pour faire clignoter le réglage de "REGLAGE HORLOGE".
- 3 Sélectionnez l'heure à laquelle vous voulez régler l'horloge à l'aide des touches DATA +/-.

[ PREREG ]	
CASSETTE	T-120
FIN ALARME	FIN
FIN CASSETTE	REMB
APC	ON
REGLAGE HORLOGE	01:00
AVERTIS.	ON
VERI. ENREG.	ON
[ DUREE UTIL. ]	
TETE	00005H

### Si vous utilisez l'horloge du magnéscope 1:

Lorsque l'horloge du magnéscope 1 arrive à l'heure programmée pour "REGLAGE HORLOGE", le signal est transmis via la borne CLOCK ADJ OUT pour régler l'horloge de tous les magnétoscopes connectés.

### Si vous utilisez un commutateur externe:

Lorsque vous mettez le commutateur sous tension et que son signal est reçu à la borne CLOCK ADJ IN du magnéscope 1, l'horloge de tous les magnétoscopes connectés se règle sur l'heure réglée pour "REGLAGE HORLOGE".

- 4 Appuyez deux fois sur MENU pour revenir à l'affichage normal.

## Prise REMOTE

Ce magnétope peut être commandé à distance en ajoutant le circuit indiqué ci-dessous à la prise REMOTE ou en utilisant la télécommande SVT-RM10 (non fournie).

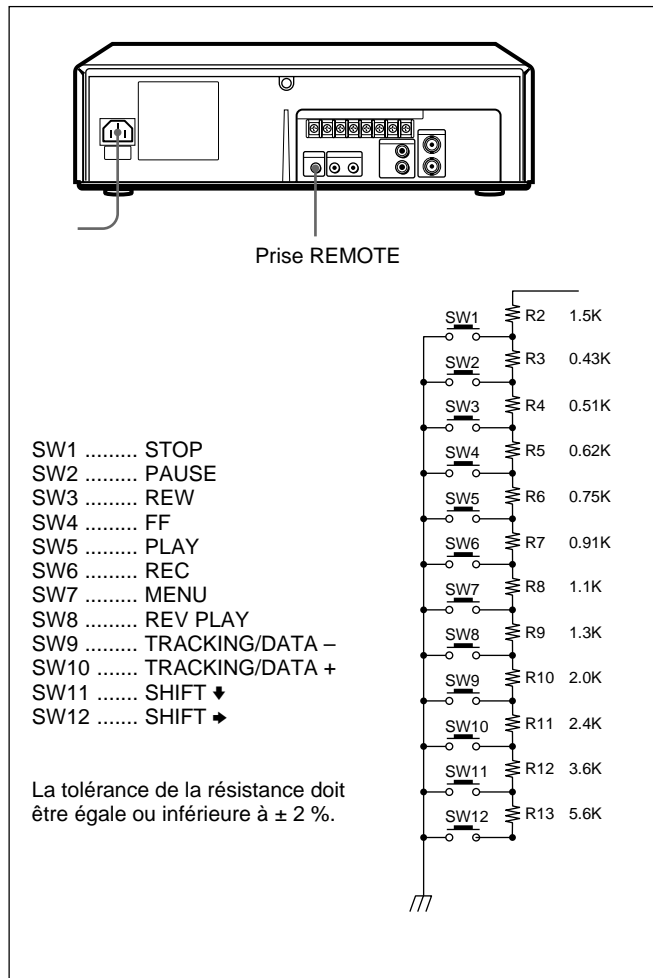

### Remarque

Utilisez un câble blindé de moins de 5 m (16 ft.) de longueur.

## Utilisation du signal de sortie de statut d'enregistrement

Utilisez une minifiche stéréo pour transmettre le signal de statut d'enregistrement via la prise REMOTE. L'assignation des broches de l'entrée de télécommande IN et de la sortie d'enregistrement OUT est présentée ci-dessous.

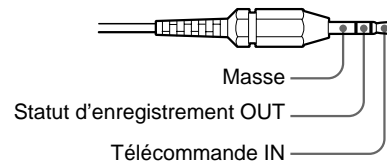

Le signal de sortie de statut d'enregistrement fonctionne de la façon suivante:

- Enregistrement: un signal de 5 V est sorti.
- En cours de pause d'enregistrement: le signal est activé et désactivé lentement de manière répétée (environ 1 Hz).
- S'il se produit une anomalie au niveau de l'enregistrement: le signal est activé et désactivé rapidement de manière répétée (environ 4 Hz).
- A la fin de la cassette: le signal est activé pendant environ une seconde, et est ensuite activé et désactivé rapidement deux fois de suite (équivalent à 4 Hz).

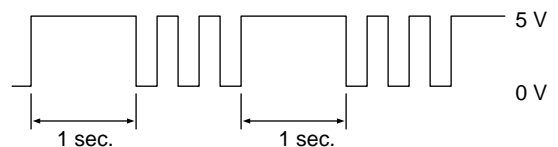

### Si vous utilisez une télécommande SVT-RM10

Si une télécommande SVT-RM10 (non fournie) est raccordée à la prise REMOTE, les touches REC/PLAY SPEED ▼/▲ de la télécommande SVT-RM10 remplissent la même fonction que les touches TRACKING/DATA +/- du magnétope.

### Si vous utilisez une commande au pied FS-20

Pour pouvoir raccorder une commande au pied FS-20 (non fournie) à la prise REMOTE, une modification interne est indispensable. Consultez votre revendeur Sony.

### Prises CONTROL S IN/OUT

Ce magnétope peut être commandé à distance en raccordant une télécommande RM-V200 (non fournie) à la prise CONTROL S IN. Si vous raccordez plusieurs magnétoscopes en série (jusqu'à 50) via les prises CONTROL S IN et OUT, les magnétoscopes connectés peuvent être commandés simultanément au moyen de la RM-V200.

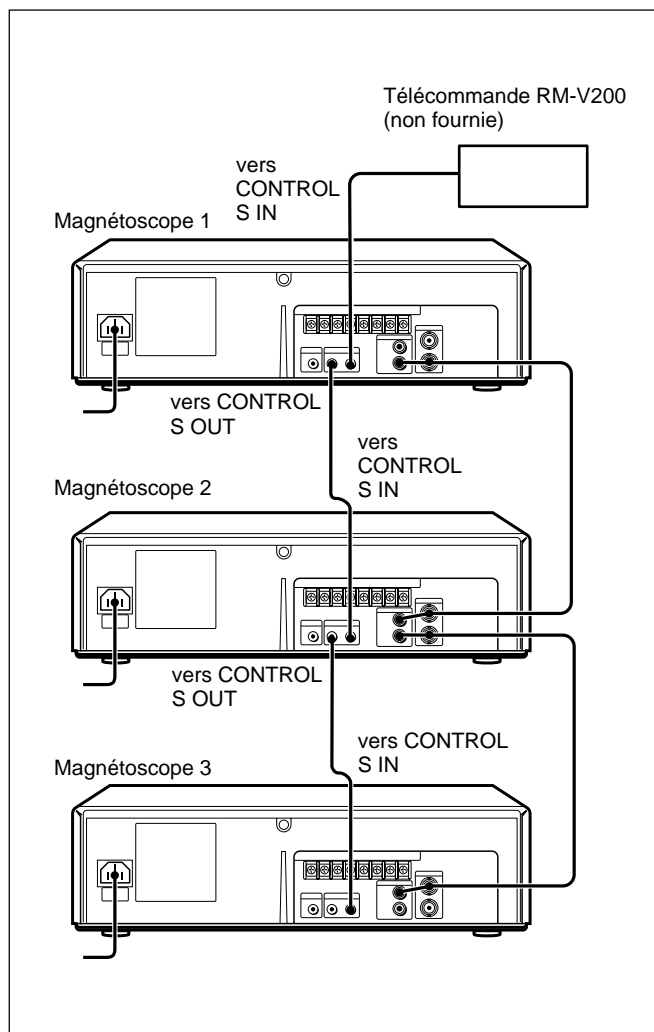

Réglez le commutateur CONTROL de la télécommande RM-V200 sur S (CONTROL S).

	Symptômes	Remèdes
<b>Alimentation</b>	Le commutateur POWER est inopérant.	<ul style="list-style-type: none"> <li>• Branchez correctement le cordon d'alimentation.</li> <li>• Réglez le commutateur KEY INHIBIT ON/OFF sur OFF.</li> </ul>
	L'alimentation est branchée, mais l'appareil ne fonctionne pas.	<ul style="list-style-type: none"> <li>• Appuyez sur RESET ou mettez l'appareil hors tension, et déconnectez le cordon d'alimentation de la prise murale.</li> </ul>
	L'alimentation est branchée, mais aucun indicateur n'apparaît dans la fenêtre d'affichage ou les indicateurs ne sont pas correctement affichés.	<ul style="list-style-type: none"> <li>• Appuyez sur RESET ou mettez l'appareil hors tension, et déconnectez le cordon d'alimentation de la prise murale.</li> </ul>
<b>Enregistrement</b>	L'image de lecture n'apparaît pas sur l'écran du téléviseur.	<ul style="list-style-type: none"> <li>• Réglez le moniteur sur l'entrée vidéo.</li> </ul>
	L'image n'est pas claire.	<ul style="list-style-type: none"> <li>• Ajustez l'alignement à l'aide des touches DATA/TRACKING +/-.</li> <li>• Les têtes vidéo sont souillées (voir ci-dessous). Nettoyez les têtes vidéo avec une cassette de nettoyage de têtes vidéo Sony T-25CL. Si cette cassette de nettoyage n'est pas disponible dans votre zone géographique, faites nettoyer les têtes vidéo dans un centre de service après-vente Sony (des frais de service standard vous seront facturés). N'utilisez pas de cassette de nettoyage de type humide disponible dans le commerce, car vous risquez sinon d'endommager les têtes vidéo.</li> <li>• Il se peut que les têtes vidéo doivent être remplacées. Consultez votre revendeur Sony pour plus d'informations.</li> </ul>
	L'image défile verticalement en cours de recherche d'image.	<ul style="list-style-type: none"> <li>• Ajustez la commande de défilement vertical sur le téléviseur ou le moniteur.</li> </ul>
	L'image n'a pas de son.	<ul style="list-style-type: none"> <li>• La cassette est défectueuse. Utilisez une nouvelle cassette.</li> </ul>
	La cassette est éjectée lorsque vous appuyez sur ● REC.	<ul style="list-style-type: none"> <li>• Vérifiez si l'onglet de sécurité n'a pas été brisé.</li> </ul>
	Rien ne se produit lorsque vous appuyez sur ● REC.	<ul style="list-style-type: none"> <li>• Assurez-vous que la cassette est rembobinée au début.</li> </ul>

## Symptômes provoqués par des têtes vidéo contaminées

- Image normale
- Image grossière
- Image à peine visible
- Pas d'image (ou un écran noir et blanc apparaît)

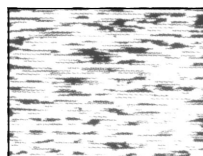

Stade initial → Stade terminal

## Dépannage

	Symptômes	Remèdes
<b>Enregistrement par programmeur</b>	Le programmeur ne fonctionne pas.	<ul style="list-style-type: none"><li>• Vérifiez si l'horloge est réglée.</li><li>• Assurez-vous qu'une cassette a été introduite.</li><li>• Vérifiez si l'onglet de sécurité n'a pas été brisé.</li><li>• Assurez-vous que la cassette est rembobinée au début.</li><li>• Assurez-vous qu'une émission a été sélectionnée en vue de l'enregistrement par programmeur.</li><li>• Assurez-vous que la date et l'heure de vos programmations ne sont pas déjà passées.</li></ul>
<b>Divers</b>	Impossible de sélectionner l'opération voulue.	<ul style="list-style-type: none"><li>• Assurez-vous que le commutateur KEY INHIBIT ON/OFF est réglé sur OFF.</li></ul>
	Impossible d'introduire une cassette.	<ul style="list-style-type: none"><li>• Vérifiez si une cassette ne se trouve pas déjà à l'intérieur du compartiment à cassette.</li></ul>
	Des bruits mécaniques sont audibles en mode d'arrêt.	<ul style="list-style-type: none"><li>• Lorsqu'une cassette est introduite et que le magnétoscope est laissé sous tension en mode d'arrêt pendant environ 5 minutes, le mécanisme de protection de la cassette est activé automatiquement, ce qui produit un bruit mécanique.</li></ul>
	Le magnétoscope doit être nettoyé.	<ul style="list-style-type: none"><li>• Nettoyez le châssis, le panneau et les commandes avec un chiffon doux et sec ou un chiffon légèrement imprégné d'une solution détergente neutre. N'utilisez aucun type de solvant comme de l'alcool ou de la benzine.</li></ul>

Si vous avez des questions ou des problèmes concernant votre magnétoscope, consultez votre revendeur Sony.



# Spécifications

## Système

Format	Norme VHS NTSC
Système d'enregistrement vidéo	Balayage hélicoïdal à deux têtes rotatives en modulation de fréquence
Signal vidéo	Système couleur NTSC, normes EIA
Vitesse de bande	SP: 33,35 mm/s (1 3/8 pouces/s) EP: 11,12 mm/s (7/16 pouces/s)
Durée d'avance rapide et de rembobinage	Approx. 2 min. 30 sec (avec une cassette T-120)
Résolution vidéo	240 lignes (mode SP)
Rapport S/B vidéo	44 dB (mode SP)
Réponse en fréquence audio	50 Hz – 10 kHz
Rapport S/N audio	40 dB

## Entrées et sorties

Entrées	VIDEO IN, prise BNC (1) Signal d'entrée: 1 Vp-p, 75 ohms, asymétrique, sync négative AUDIO IN, prise phono (1) Niveau d'entrée: -8 dBs (0 dBs = 0,775 Vrms) Impédance d'entrée: plus de 47 kilohms
Sorties	VIDEO OUT, prise BNC (1) Signal de sortie: 1 Vp-p, 75 ohms, asymétrique, sync négative AUDIO OUT, prise phono (1) Niveau de sortie: -8 dBs Impédance de charge: 47 kilohms Impédance de sortie: moins de 10 kilohms

## CONTROLS IN/OUT

Miniprise (2)

REMOTE	Miniprise stéréo (1)
WARNING OUT	+5 V, 5,7 kilohms (faiblement active)
EJECT IN/OUT	OUT: +5 V, 5,7 kilohms (faiblement active) IN: Faible niveau

## SERIES REC IN/OUT

OUT: +5 V, 5,7 kilohms (faiblement active)  
IN: Faible niveau

## CLOCK ADJ IN/OUT

OUT: +5 V, 5,7 kilohms (faiblement active)  
IN: Faible niveau

## Programmateur

Horloge	Verrouillée par quartz
Indication de l'heure	Cycle de 24 heures
Réglage du programmateur	Uniquement pour l'enregistrement de 8 émissions dans un délai d'un mois maximum (quotidien et hebdomadaire)
Alimentation de secours	30 jours

## Caractéristiques générales

Puissance de raccordement	120 V CA, 60 Hz
Consommation électrique	14 W (max.)
Température d'utilisation	5 à 40 °C (41 à 104 °F)
Température de stockage	-20 à 60 °C (-4 à 140 °F)
Dimensions	Approx. 360 × 98 × 294 mm (l/h/p) (Approx. 14 1/4 × 3 7/8 × 11 5/8 pouces), parties saillantes et commandes comprises
Masse	Approx. 4 kg (8 lb 13 oz)

## Accessoires fournis

Cordon d'alimentation (1)

## Accessoires en option

Télécommande SVT-RM10, RM-V200

La conception et les spécifications sont sujettes à modifications sans préavis.

**Para evitar incendios o el riesgo de electrocución, no exponga la unidad a la lluvia ni a la humedad.**

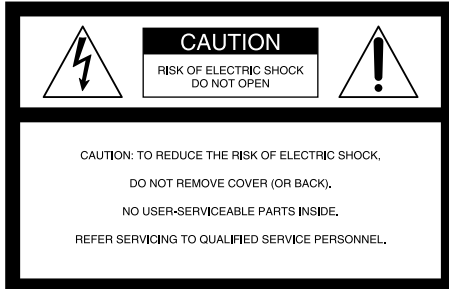

Este símbolo sirve para indicar al usuario la presencia de "tensiones peligrosas" sin aislar dentro de la caja de este producto, que pueden ser de suficiente magnitud como para constituir un riesgo de electrocución.



Este símbolo sirve para indicar al usuario la presencia de instrucciones de operación y mantenimiento en la literatura que acompaña al producto.

### Precaución

Los programas de televisión, películas, cintas de video y demás materiales pueden contar con copyright. La grabación no autorizada de tales materiales puede ir en contra de lo dispuesto por las leyes del copyright. Igualmente, el uso de esta grabadora con transmisiones de televisión por cable puede requerir la autorización de dichas transmisiones y/o del propietario del programa.

### Registro del propietario

El número de modelo se encuentra en la parte frontal de la unidad y el de serie en la posterior. Anote el número de serie en el espacio proporcionado debajo. Consúltelos cuando se ponga en contacto con el proveedor Sony en relación con este producto.

Nº de modelo: SVO-1330

Nº de serie: \_\_\_\_\_

**(FAROUDJA logo)**

Este reproductor dispone de una técnica de filtrado Y/C incorporada bajo licencia de Faroudja Laboratories Inc.

## Descripción general

<b>Precauciones</b> .....	<b>4 (ES)</b>
<b>Características</b> .....	<b>5 (ES)</b>
<b>Ubicación de los componentes y los controles</b> .....	<b>6 (ES)</b>
Panel frontal .....	6 (ES)
Visor .....	7 (ES)
Panel posterior .....	7 (ES)
<b>Conexiones</b> .....	<b>8 (ES)</b>
Conexiones básicas .....	8 (ES)
Conexión de videograbadoras en serie .....	8 (ES)

## Ajuste

<b>Selección del idioma</b> .....	<b>9 (ES)</b>
<b>Ajuste del reloj</b> .....	<b>10 (ES)</b>
Ajuste del reloj .....	10 (ES)
Ajuste de la hora de verano .....	11 (ES)
<b>Ajuste de los zumbadores</b> .....	<b>12 (ES)</b>

## Operaciones básicas

<b>Grabación</b> .....	<b>13 (ES)</b>
Grabación .....	13 (ES)
Grabación de la fecha y hora .....	14 (ES)
Ajuste de la temporización de la alarma de final de cinta .....	14 (ES)
Ajuste del modo al final de la cinta .....	14 (ES)
Control de la condición de grabación .....	15 (ES)
Comprobación del paso de la cinta .....	15 (ES)
Comprobación del tiempo de uso .....	16 (ES)
Bloqueo de los botones de la videograbadora .....	16 (ES)
<b>Reproducción de cintas</b> .....	<b>17 (ES)</b>
Reproducción de cintas .....	17 (ES)
Reproducción/búsqueda a distintas velocidades .....	17 (ES)
<b>Ajuste de la imagen</b> .....	<b>18 (ES)</b>
Ajuste del seguimiento .....	18 (ES)
Uso de la función de control de adaptación de la imagen (APC) .....	18 (ES)
<b>Grabación con temporizador</b> .....	<b>19 (ES)</b>
Grabación con temporizador .....	19 (ES)
Comprobación/cambio/cancelación de los ajustes del temporizador .....	21 (ES)

## Operaciones adicionales

<b>Grabación en serie</b> .....	<b>22 (ES)</b>
<b>Terminales</b> .....	<b>23 (ES)</b>
Terminal WARNING OUT .....	23 (ES)
Terminales EJECT IN/OUT .....	23 (ES)
Terminales CLOCK ADJ IN/OUT .....	24 (ES)
Toma REMOTE .....	25 (ES)
Tomas CONTROL S IN/OUT .....	26 (ES)

## Otros

<b>Solución de problemas</b> .....	<b>27 (ES)</b>
<b>Especificaciones</b> .....	<b>29 (ES)</b>

---

## Seguridad

- Emplee la unidad solamente con 120 V CA, 60 Hz.
- La placa de características que indica la tensión de funcionamiento, consumo de energía, etc., se encuentra en la parte posterior de la unidad.
- Si se introduce algo en la unidad, desenchúfela y haga que sea revisada por personal especializado antes de volver a utilizarla.
- No deje caer ni coloque objetos pesados sobre el cable de alimentación. Si éste está dañado, desactive la alimentación inmediatamente, ya que es peligroso emplear la unidad con un cable de alimentación dañado.
- Desenchufe la unidad de la toma mural cuando no vaya a utilizarla durante mucho tiempo. Para desconectar el cable, tire del enchufe, nunca del propio cable.

---

## Instalación

- Con el fin de evitar el recalentamiento interno, permita que la unidad reciba una circulación de aire adecuada.
- No coloque la unidad sobre superficies (mantas, alfombras, etc.) ni cerca de materiales (cortinas, tapices) que puedan bloquear las ranuras de ventilación.
- No instale la unidad cerca de fuentes de calor, como por ejemplo radiadores o conductos de aire caliente, ni en lugares sujetos a la luz solar directa, polvo excesivo, golpes o vibraciones mecánicas.
- No instale la unidad en posición inclinada. Ha sido diseñada para utilizarse únicamente en posición horizontal.
- Mantenga la unidad y los videocassettes alejados de equipos provistos de imanes potentes, como por ejemplo hornos microondas o altavoces grandes.
- No coloque objetos pesados sobre la unidad.
- Si traslada la unidad directamente de un lugar frío a otro cálido, es posible que se condense humedad en el interior de la videograbadora y causar daños al cabezal de video y a la cinta. Cuando instale la unidad por primera vez o cuando la traslade de un lugar frío a otro cálido, espere una hora aproximadamente antes de emplearla.

---

## Videocassettes

Extraiga los videocassettes y guárdelos después de grabarlos o reproducirlos.

---

## Limpieza

Como medida de seguridad, desenchufe la unidad antes de limpiarla.

- Para mantener la unidad como nueva, límpiela periódicamente con una solución detergente poco concentrada. No utilice nunca disolventes fuertes, como diluyente o bencina, ni limpiadores abrasivos, ya que dañan el acabado.  
Al realizar la limpieza, mantenga los productos líquidos alejados de contactos y conectores eléctricos.
- Cuando se acumule polvo en las ranuras de ventilación, utilice una aspiradora para eliminarlo.

---

## Reembalaje

- Antes de reembalar la unidad, desconecte todos los cables de conexión.
- No deseche la caja ni los materiales de embalaje, ya que resultan ideales para transportar la unidad. Reembale la unidad cuando vaya a trasladarla a otro lugar.

---

## Transporte

Cuando transporte la unidad, protéjala de vibraciones y golpes.

Si desea realizar alguna consulta relativa a esta unidad, póngase en contacto con un proveedor Sony autorizado.

- Función de grabación con temporizador, que permite realizar grabaciones a horas programadas, diaria o semanalmente
- Función de control de adaptación de la imagen (APC), que optimiza automáticamente la grabación y la reproducción
- Función de comprobación de la grabación, que permite controlar la imagen grabada durante la grabación
- Cambio automático a la hora de verano
- Contador de cabezal, que permite comprobar el espacio de tiempo de uso del cabezal de video
- Menú en pantalla, que muestra información en tres idiomas (español, inglés o francés)
- Función de protección de la memoria, que, mediante el empleo de una pila recargable incorporada, conserva los valores y ajustes (incluido el del reloj) durante un máximo de 30 días cuando se produce una interrupción del suministro de alimentación
- Función de bloqueo de las teclas, que bloquea los botones de la videograbadora
- Tomas CONTROL S IN/OUT, que posibilitan el control remoto del funcionamiento de la cinta con otro equipo de video Sony  
Si utiliza el control remoto con cable RM-V200 opcional, podrá controlar hasta aproximadamente 50 videograbadoras conectadas mediante las tomas CONTROL S IN/OUT en serie.
- Grabación en serie, que permite grabar en varias videograbadoras de forma secuencial.
- Terminal de salida de aviso, que envía una señal cuando se produce algún problema durante la grabación o cuando la cinta llega al final
- Terminales de entrada/salida de expulsión, que permiten expulsar la cinta de varias videograbadoras simultáneamente
- Terminales de entrada/salida de ajuste del reloj, que posibilitan ajustar el reloj de varias videograbadoras simultáneamente

# Ubicación de los componentes y los controles

Consulte las páginas indicadas entre ( ) para obtener más información.

## Panel frontal

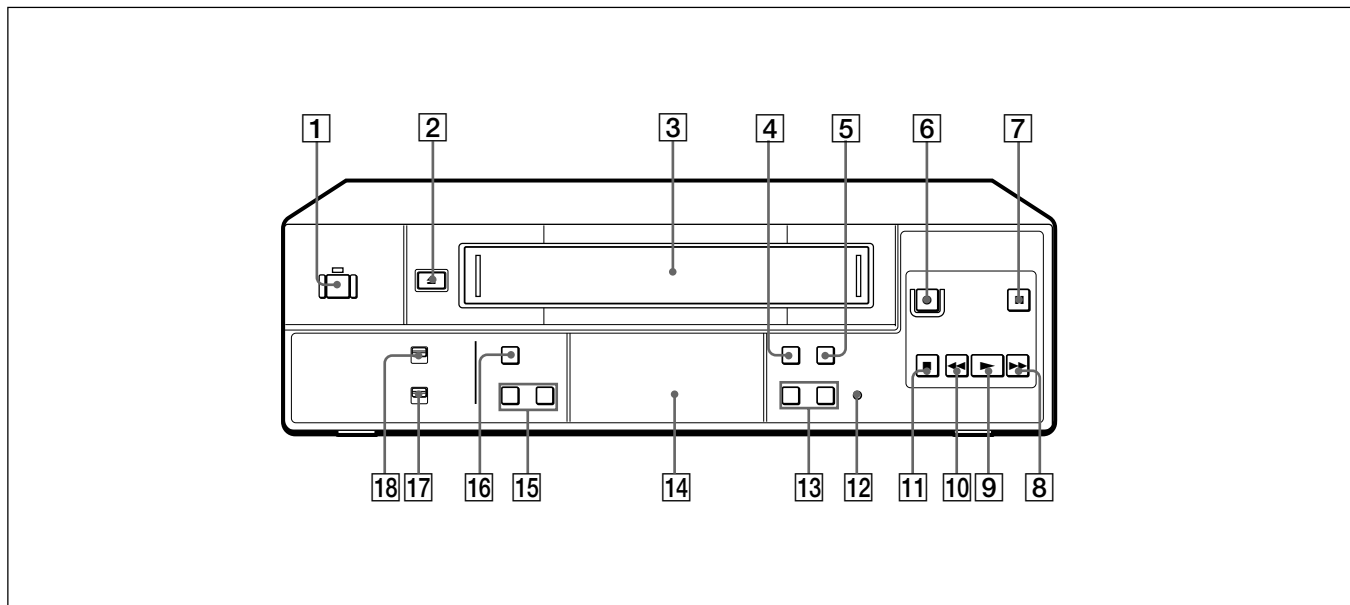

- |  |   |
|--|---|
| <b>1</b> Interruptor/indicador POWER (13(ES))      | <b>11</b> Botón ■ STOP (13(ES), 17(ES))             |
| <b>2</b> Botón ▲ EJECT (13(ES), 17(ES))            | <b>12</b> Botón RESET (27(ES))                      |
| <b>3</b> Compartimiento de videocassettes (13(ES)) | <b>13</b> Botones TRACKING/DATA +/- (9(ES), 18(ES)) |
| <b>4</b> Botón TAPE SPEED (SP/EP) (13(ES))         | <b>14</b> Visor (7(ES))                             |
| <b>5</b> Botón TIMER (19(ES))                      | <b>15</b> Botones SHIFT ▼/► (9(ES))                 |
| <b>6</b> Botón ● REC (13(ES))                      | <b>16</b> Botón MENU (9(ES))                        |
| <b>7</b> Botón ■ PAUSE (13(ES), 17(ES))            | <b>17</b> Interruptor ON-SCREEN ON/OFF (14(ES))     |
| <b>8</b> Botón ►► FF (avance rápido) (17(ES))      | <b>18</b> Interruptor KEY INHIBIT ON/OFF (16(ES))   |
| <b>9</b> Botón ► PLAY (17(ES))                     |   |
| <b>10</b> Botón ◀◀ REW (rebobinado) (17(ES))       |   |

## Visor

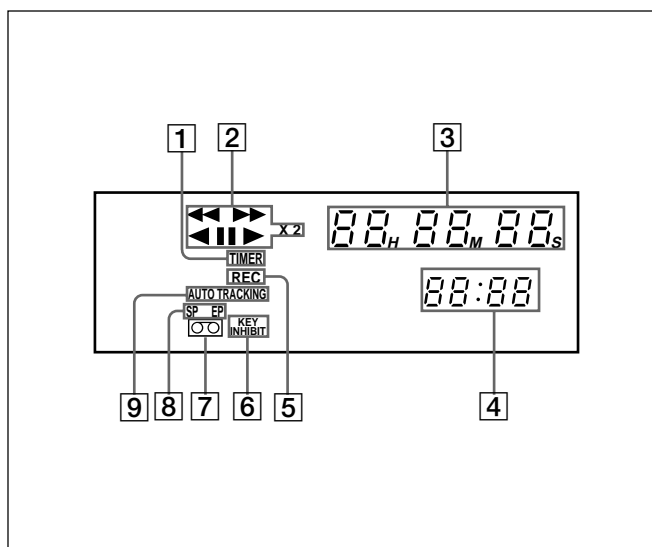

- 1** Indicador de grabación TIMER
- 2** Indicadores de funcionamiento de la cinta
- 3** Contador de tiempo lineal
- 4** Reloj
- 5** Indicador REC (grabación)
- 6** Indicador KEY INHIBIT
- 7** Indicador de videocassette introducido
- 8** Indicadores de velocidad de cinta (SP/EP)
- 9** Indicador AUTO TRACKING

## Panel posterior

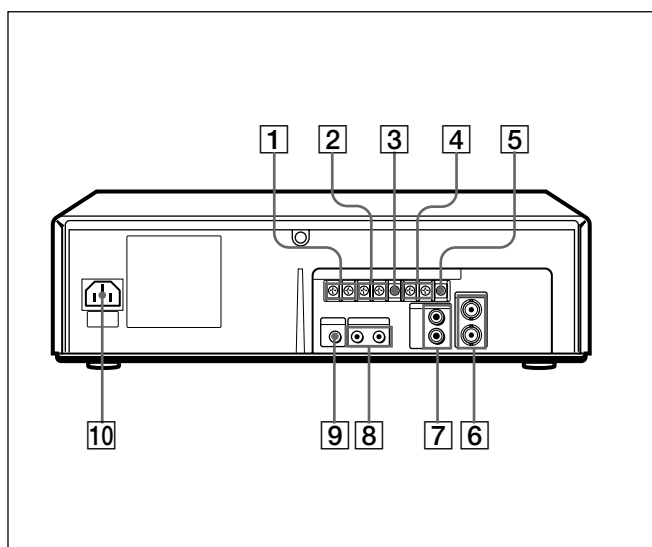

- 1** Terminales CLOCK ADJ IN/OUT (24(ES))
- 2** Terminales SERIES REC IN/OUT (8(ES))
- 3** Terminal GND (8(ES), 23(ES))
- 4** Terminales EJECT IN/OUT (23(ES))
- 5** Terminal WARNING OUT (23(ES))
- 6** Tomas VIDEO IN/OUT (tipo BNC) (8(ES))
- 7** Tomas AUDIO IN/OUT (tipo fonográfico) (8(ES))
- 8** Tomas CONTROL S IN/OUT (minitoma) (26(ES))
- 9** Toma REMOTE (minitoma estéreo) (25(ES))
- 10** Conector AC IN (8(ES))

# Conexiones

## Antes de comenzar

- Apague todos los equipos.
- Conecte los cables de alimentación de CA una vez realizadas todas las conexiones.
- Asegúrese de realizar las conexiones firmemente. Las conexiones flojas pueden causar distorsiones de imagen.

## Conexiones básicas

Si realiza las siguientes conexiones, podrá controlar la imagen y el sonido.

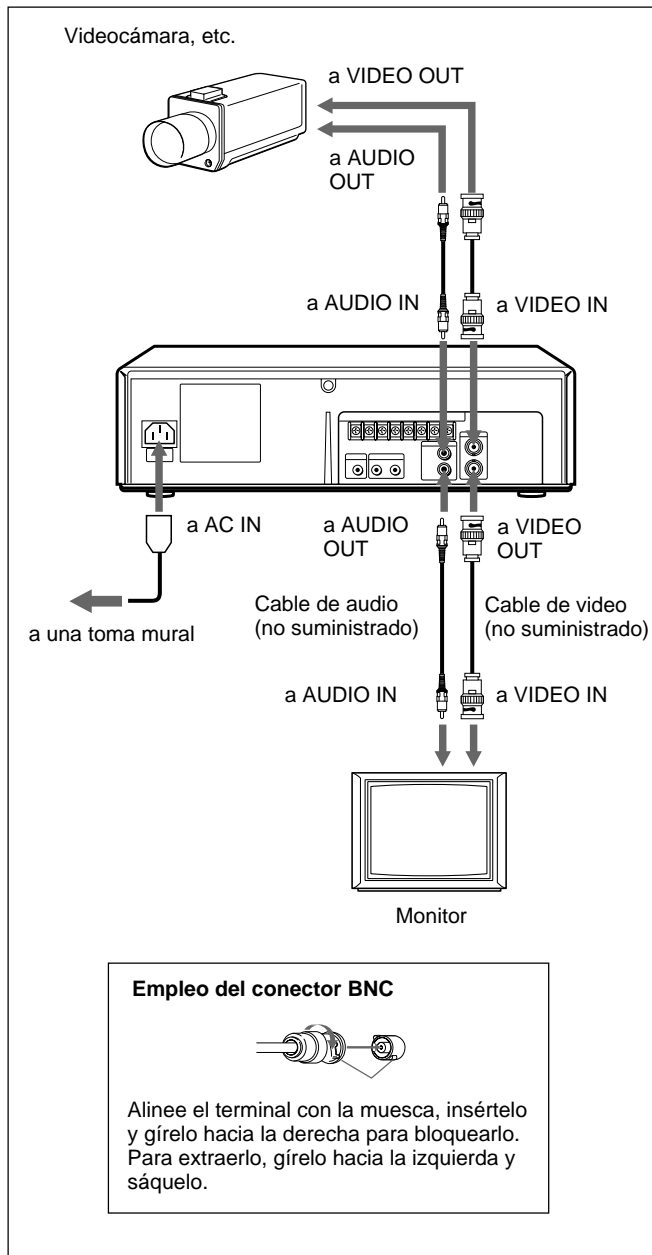

## Conexión de videograbadoras en serie

Con la siguiente conexión, podrá realizar grabaciones en serie.

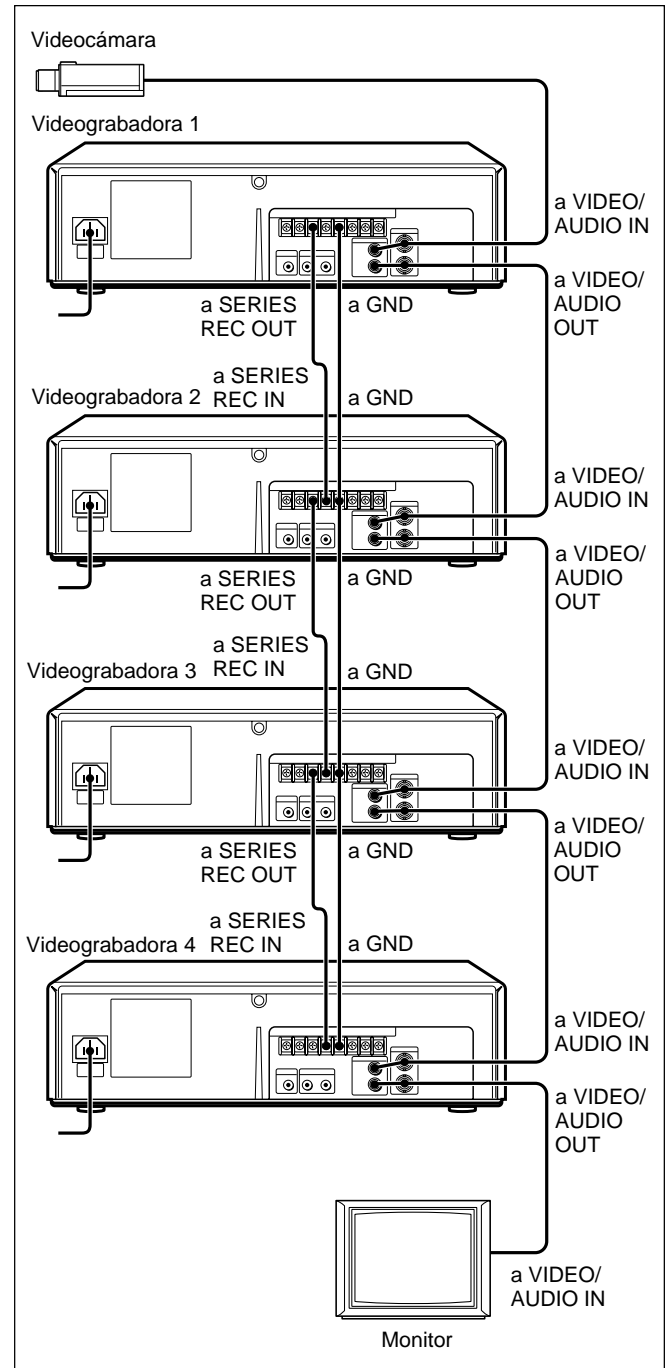

Con respecto a las operaciones correspondientes a la grabación en serie, consulte la página 22(ES).



# Selección del idioma

Seleccione español, inglés o francés para el idioma de los menús en pantalla.

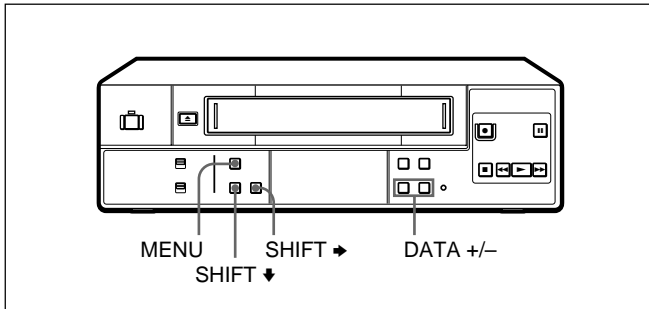

## 1 Presione MENU.

El menú principal aparece en la pantalla del monitor.

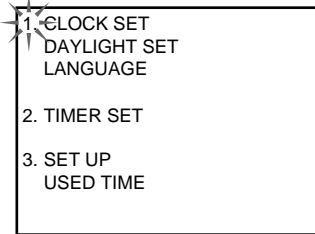

## 2 Compruebe que ha seleccionado 1.CLOCK SET / DAYLIGHT SET/LANGUAGE, y presione SHIFT ➔.

Aparece el menú LANGUAGE.

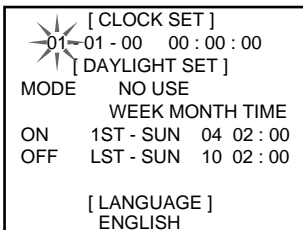

## 3 Presione SHIFT ⬇ para que el idioma parpadee.

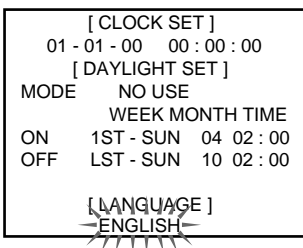

## 4 Seleccione el idioma (ENGLISH, FRANCAIS o ESPAÑOL) con DATA +/- y después presione MENU.

El menú principal aparece en el idioma seleccionado.

Ejemplo: ESPAÑOL

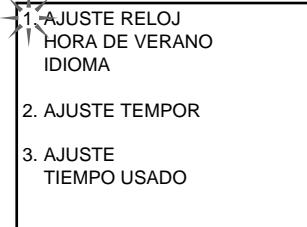

## 5 Presione MENU para recuperar la pantalla normal.

# Ajuste del reloj

## Ajuste del reloj

Ajuste la hora y la fecha con el fin de utilizar la función de temporizador de esta videograbadora.

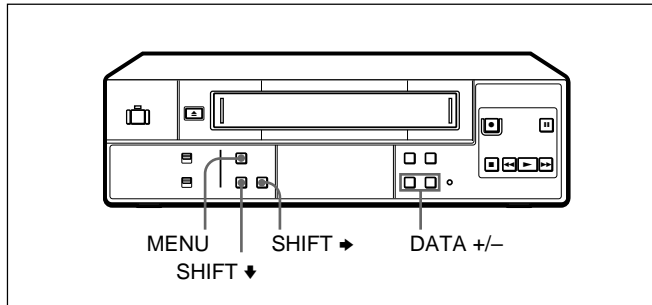

- 1 Presione MENU.  
Aparece el menú principal.

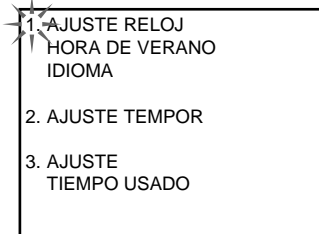

- 2 Compruebe que ha seleccionado 1. AJUSTE RELOJ/HORA DE VERANO/IDIOMA, y presione SHIFT →.  
Aparece el menú AJUSTE RELOJ en pantalla y el mes parpadea.

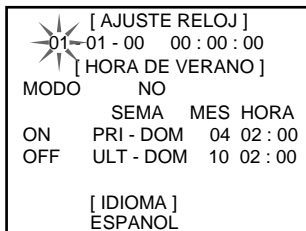

- 3 Defina el mes con DATA +/-.

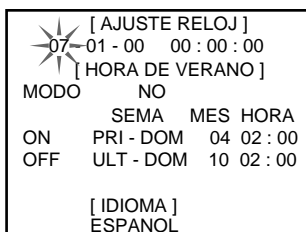

- 4 Presione SHIFT → para que el día parpadee.

Defina el día con DATA +/-.

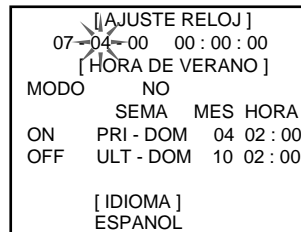

- 5 Presione SHIFT → para que el año parpadee.  
Ajuste el año con DATA +/-.

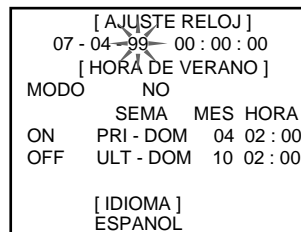

- 6 Presione SHIFT → para que la hora parpadee.  
Defina la hora con DATA +/-.

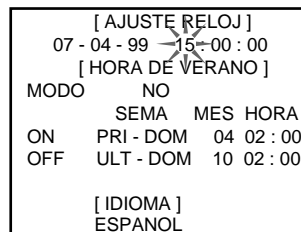

- 7 Presione SHIFT → para que los minutos parpadeen.  
Defina los minutos con DATA +/-.

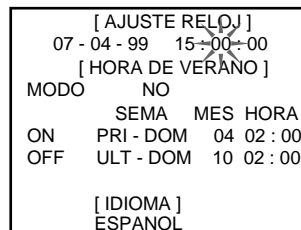

- 8 Presione SHIFT → para que los segundos parpadeen.  
Presione DATA - simultáneamente cuando oiga una señal horaria.

El reloj se pone en funcionamiento a partir de 00 segundos.

- 9 Presione MENU dos veces para recuperar la pantalla normal.

### Notas

- No es posible ajustar el reloj durante la grabación con temporizador ni durante el modo de espera de grabación con temporizador.
- Para cambiar o corregir algún ajuste, presione SHIFT → para que parpadee la opción que desee cambiar y modifique el ajuste.

## Ajuste de la hora de verano

Ajuste la hora de verano cuando cambia la estación.

- 1 Muestre el menú HORA DE VERANO. Realice los pasos 1 y 2 del apartado “Ajuste del reloj” de la página 10(ES).

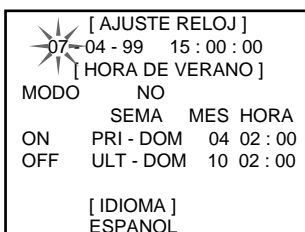

- 2 Presione SHIFT ↓ para que parpadee el ajuste de “MODO”.

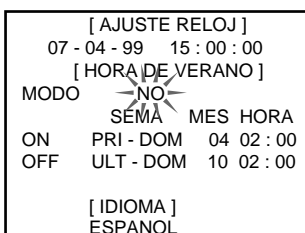

- 3 Seleccione USADO con DATA +/- para realizar el ajuste de la hora de verano.

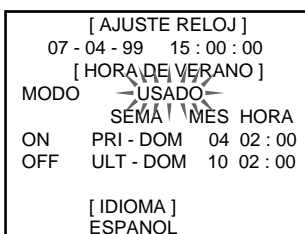

- 4 Presione SHIFT ↓, y defina la fecha y la hora a las que debe realizarse el ajuste de la hora de verano.

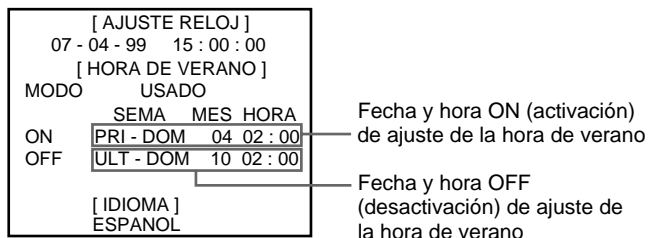

### SEMA ON

Defina la semana en la que debe realizarse el ajuste de la hora de verano; para ello, utilice DATA +/-: Seleccione PRI, SEG, TER, CUA o ULT para definir la primera, segunda, tercer, cuarta o última semana.

A continuación, presione SHIFT → y ajuste el día de la semana con DATA +/-: DOM, LUN, ..., SAB.

### MES ON

Presione SHIFT → y defina el mes con DATA +/-: 01, 02, ..., 12 para enero, febrero, ..., diciembre.

### HORA ON

Presione SHIFT → y defina la hora con DATA +/- . La hora sólo puede ajustarse entre 01 y 22. A continuación, presione SHIFT → y defina los minutos con DATA +/-.

### Nota

Para corregir valores, presione SHIFT ↓ y/o SHIFT → para que parpadee el ajuste que desee cambiar, y modifíquelo.

- 5 Presione SHIFT ↓, y defina de la misma forma la fecha y la hora a la que debe recuperarse la hora estándar.

- 6 Presione MENU dos veces para recuperar la pantalla normal.

# Ajuste de los zumbadores

Es posible activar/desactivar los siguientes zumbadores.

- **Zumbador FIN DE CINTA** Emite pitidos cuando la cinta llega al final o el contador de cinta muestra la lectura definida en la opción “FIN DE CINTA” del menú AJUSTE.
- **Zumbador de aviso** Emite pitidos cuando la unidad emite una señal de aviso desde el terminal WARNING OUT.

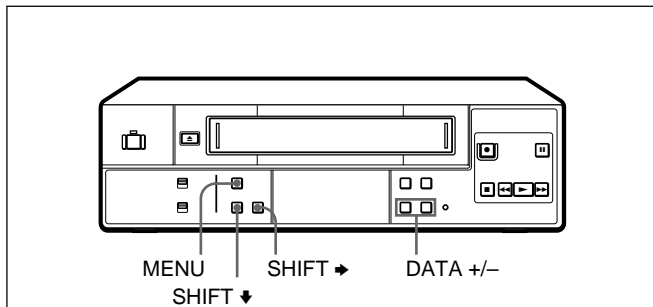

- 1** Presione MENU.  
Aparece el menú principal.

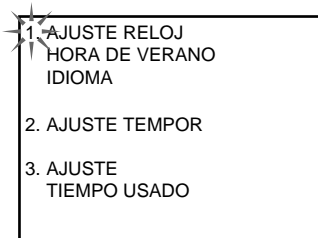

- 2** Presione SHIFT ↓ para seleccionar 3.AJUSTE/ TIEMPO USADO, y presione SHIFT →.  
Aparece el menú AJUSTE en pantalla.

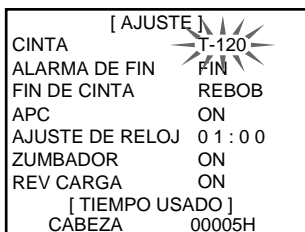

- 3** Presione SHIFT ↓ para que parpadee el ajuste de “ZUMBADOR”.

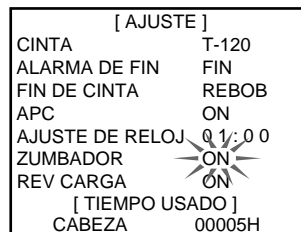

- 4** Ajústelo en ON u OFF con DATA +/-.

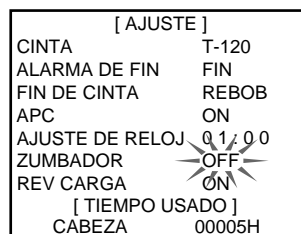

- 5** Presione MENU dos veces para recuperar la pantalla normal.

**Para detener el zumbador FIN DE CINTA**  
Presione el botón ■ STOP.

**Para detener el zumbador de aviso**  
Presione uno de los botones de funcionamiento de cinta (por ejemplo, ■ STOP).

# Grabación

## Grabación

En esta sección se muestra cómo grabar la señal de las fuentes de entrada conectadas a la videograbadora.

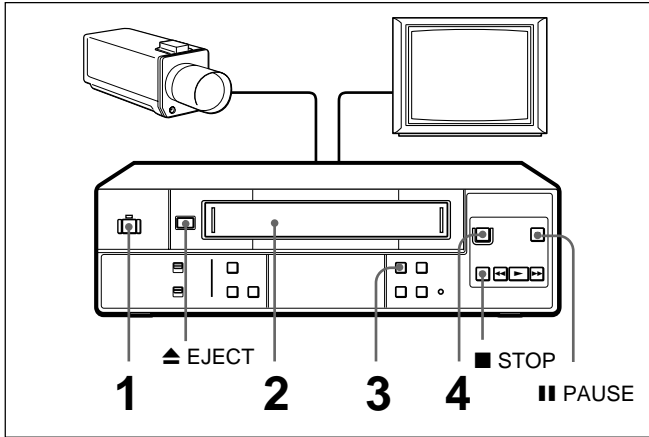

- 1** Encienda el equipo que vaya a utilizar.
- 2** Inserte una cinta provista de lengüeta de seguridad. El indicador de videocassettes parpadea durante unos 5 segundos y la videograbadora comprueba el paso de la cinta. Durante este espacio de tiempo, ► PLAY, ● REC, ►► FF y ◀◀ REW no funcionan. *Para más información, consulte "Comprobación del paso de la cinta" en la página 15(ES).*
- 3** Defina la velocidad de grabación, SP (reproducción estándar) o EP (reproducción extendida), presionando TAPE SPEED. *Consulte "Para seleccionar las velocidades de cinta".*
- 4** Presione ● REC para iniciar la grabación. El indicador REC de la videograbadora se ilumina.

### Notas

- Si inserta una cinta sin lengüeta de seguridad, la videograbadora la expulsará al presionar ● REC. Para grabar en esta cinta, cubra el orificio de la lengüeta del videocassette con cinta adhesiva.
- Siempre que inserte una cinta e inicie la grabación, la función de control de adaptación de la imagen (APC) mejora automáticamente la calidad de grabación ajustando la videograbadora a la condición de los cabezales de video y de la cinta. Se produce una demora de unos 6 segundos hasta que la videograbadora inicia realmente la grabación al presionar ● REC. *Consulte "Uso de la función de control de adaptación de la imagen (APC)" en la página 18(ES) para obtener más información.*
- Si se produce una interrupción de alimentación durante la grabación, la videograbadora reanudará dicha grabación en cuanto se restaure el suministro de alimentación.

### Para detener la grabación

Presione ■ STOP.

### Para eliminar escenas no deseadas durante la grabación

Presione || PAUSE, y vuelva a presionarlo para reanudar la grabación.

### Nota

Si el modo de pausa de grabación dura más de aproximadamente 5 minutos, la videograbadora entrará en el modo de parada.

### Para expulsar la cinta

Presione ▲ EJECT.

Es posible expulsar la cinta incluso con la unidad apagada. Al presionar ▲ EJECT, la videograbadora se enciende automáticamente y vuelve a apagarse después de expulsar la cinta.

### Para seleccionar las velocidades de cinta

Al grabar, seleccione SP (reproducción estándar) o EP (reproducción extendida) presionando TAPE SPEED. El modo EP proporciona un tiempo de grabación tres veces mayor que el modo SP. No obstante, la calidad de imagen es mayor con el modo SP. Es posible mezclar los modos SP y EP en la misma cinta. Al reproducir una cinta, la videograbadora detecta automáticamente la velocidad de cinta. Consulte la siguiente tabla para conocer el tiempo máximo de grabación/reproducción en cada velocidad.

Tipo de cinta	Tiempo máximo de grabación/reproducción	
	SP	EP
T-160	2 h. 40 min.	8 h.
T-120	2 h.	6 h.

### Protección de grabaciones

Las cintas de video disponen de una lengüeta de seguridad para protegerlas contra grabaciones accidentales. Para evitar el borrado accidental de las grabaciones, rompa dicha lengüeta con un destornillador o con otra herramienta similar. Si intenta grabar en cintas que no dispongan de lengüeta de seguridad, la videograbadora las expulsará. Para grabar en estas cintas, basta con cubrir el orificio de la lengüeta con cinta adhesiva.

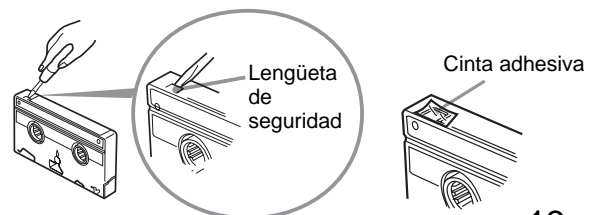

## Grabación de la fecha y hora

Es posible grabar la fecha y la hora de grabación en la cinta junto con la imagen.

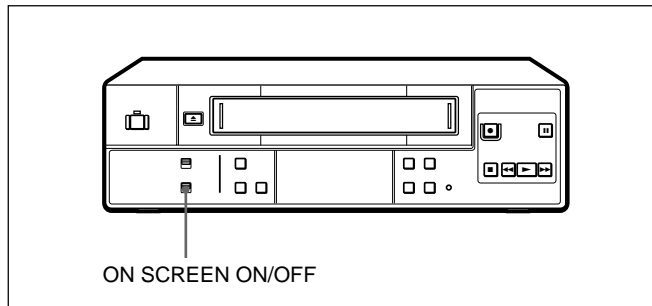

Ajuste el interruptor ON SCREEN ON/OFF en ON. La fecha y la hora actuales aparecen en pantalla. Si inicia la grabación en esta condición, la fecha y la hora mostradas se grabarán en la cinta junto con la imagen. Para desactivar la fecha y la hora, ajuste el interruptor ON SCREEN ON/OFF en OFF.

## Ajuste de la temporización de la alarma de final de cinta

Puede seleccionar el momento en el que el zumbador FIN DE CINTA debe emitir pitidos que indiquen que la cinta ha llegado al final o la longitud de cinta nominal (antes de que llegue al final).

- 1 Presione MENU, seleccione 3.AJUSTE/TIEMPO USADO con SHIFT ↓ y presione SHIFT →. El menú AJUSTE aparece en pantalla.
- 2 Presione SHIFT ↓ para que parpadee el ajuste de “ALARMA DE FIN”.
- 3 Defina “ALARMA DE FIN” en FIN o 02:00 por ejemplo (longitud de cinta nominal) mediante DATA +/-.

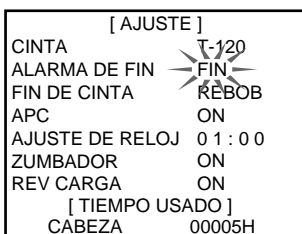

**FIN:** La unidad envía una señal de alarma cuando la cinta llega al final.

**02:00, etc.:** La unidad envía una señal de alarma cuando el contador de cinta muestra el espacio de tiempo programado (es decir, la longitud de cinta nominal en horas y minutos).

El espacio de tiempo que aparece depende del ajuste de “CINTA” y de la velocidad de grabación de la cinta (SP o EP). Defina en la opción “CINTA” (T-120 o T-160) la longitud de cinta correctamente.

Si ajusta “CINTA” en T-120, aparecerá 02:00 en el modo SP o 06:00 en el modo EP.

Si ajusta “CINTA” en T-160, se mostrará 02:40 en el modo SP o 08:00 en el modo EP.

- 4 Presione SHIFT ↓ para que parpadee el ajuste de “CINTA” y defínalo en T-120 o T-160 con DATA +/-.
- (Puede omitir este paso si define “ALARMA DE FIN” en FIN en el paso 3.)

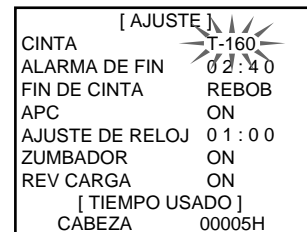

- 5 Presione MENU dos veces para recuperar la pantalla normal.

## Ajuste del modo al final de la cinta

Es posible hacer que la videograbadora rebobine la cinta o la expulse cuando ésta llegue al final durante la grabación.

- 1 Presione MENU, seleccione 3.AJUSTE/TIEMPO USADO con SHIFT ↓ y presione SHIFT →. Aparece el menú AJUSTE en pantalla.
- 2 Presione SHIFT ↓ para que parpadee el ajuste de “FIN DE CINTA”.

- 3** Defina “FIN DE CINTA” en REBOB o EXPUL. con DATA +/-.

[ AJUSTE ]	
CINTA	T-120
ALARMA DE FIN	FIN
FIN DE CINTA	REBOB
APC	ON
AJUSTE DE RELOJ	0 1 : 0 0
ZUMBADOR	ON
REV CARGA	ON
[ TIEMPO USADO ]	
CABEZA	00005H

**REBOB:** cuando la cinta llega al final, la videograbadora la rebobina automáticamente y entra en el modo de parada al principio de dicha cinta.

**EXPUL.:** cuando la cinta llega al final, se expulsa automáticamente.

- 4** Presione MENU dos veces para recuperar la pantalla normal.

## Control de la condición de grabación

Es posible comprobar la condición de la grabación presionando ► PLAY durante ésta.

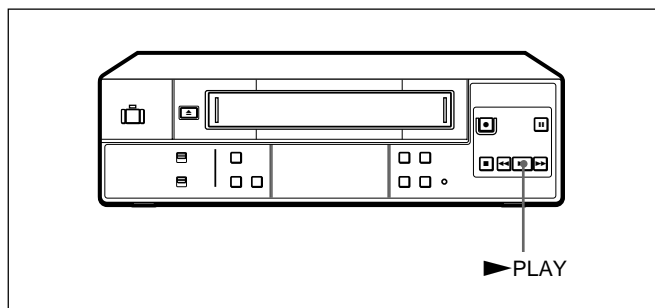

Presione ► PLAY durante la grabación. Una vez que la cinta se ha rebobinado durante unos tres segundos y reproducido durante unos dos segundos, la unidad vuelve al modo de grabación original.

### Notas

- Mientras controla la condición de la grabación, ésta se interrumpe.
- Si la grabación no se realiza correctamente, el terminal WARNING OUT emitirá una señal de alarma.

## Comprobación del paso de la cinta

Para garantizar el funcionamiento correcto, la videograbadora comprueba automáticamente el paso de la cinta siempre que se inserta una, y tarda unos 5 segundos en realizarlo. Si se detecta algún error, la videograbadora expulsará la cinta.

Durante este espacio de tiempo, los botones de funcionamiento de la cinta, como ► PLAY, ● REC, ►► FF y ◀◀ REW no funcionan.

Si considera innecesario que la unidad compruebe el paso de la cinta, puede cancelarlo en el menú AJUSTE.

- 1** Presione MENU, seleccione 3.AJUSTE/TIEMPO USADO mediante SHIFT ↓ y presione SHIFT ►. El menú AJUSTE aparece en pantalla.

- 2** Presione SHIFT ↓ para que parpadee el ajuste de “REV CARGA”.

[ AJUSTE ]	
CINTA	T-120
ALARMA DE FIN	FIN
FIN DE CINTA	REBOB
APC	ON
AJUSTE DE RELOJ	0 1 : 0 0
ZUMBADOR	OFF
REV CARGA	ON
[ TIEMPO USADO ]	
CABEZA	00005H

- 3** Ajústelo en OFF con DATA +/- para cancelar la comprobación del paso de la cinta.

[ AJUSTE ]	
CINTA	T-120
ALARMA DE FIN	FIN
FIN DE CINTA	REBOB
APC	ON
AJUSTE DE RELOJ	0 1 : 0 0
ZUMBADOR	OFF
REV CARGA	OFF
[ TIEMPO USADO ]	
CABEZA	00005H

- 4** Presione MENU dos veces para recuperar la pantalla normal.

## Comprobación del tiempo de uso

Es posible comprobar el espacio de tiempo de uso del cabezal de video en el menú TIEMPO USADO.

**1** Presione SHIFT ↓ para seleccionar 3.AJUSTE/ TIEMPO USADO, y presione SHIFT →. Aparece el menú AJUSTE en pantalla.

**2** Consulte el contador de cabezales.

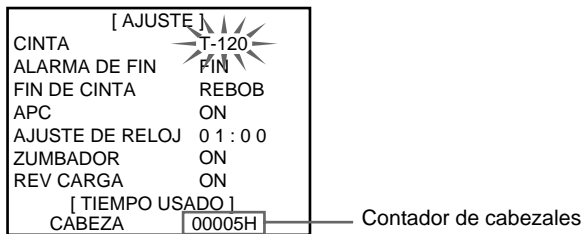

**3** Presione MENU dos veces para recuperar la pantalla normal.

## Bloqueo de los botones de la videograbadora

Es posible bloquear los botones de la videograbadora. Esto resulta útil si desea evitar operaciones accidentales mientras controla esta videograbadora con una unidad de control remoto con cable (no suministrada). También resulta útil al utilizar esta videograbadora en un lugar público, ya que de esta forma se evitan operaciones no deseadas debido al empleo de dicha videograbadora por parte de gente ajena al lugar.

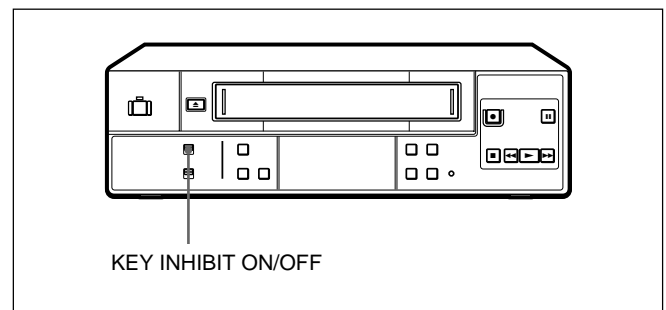

Ajuste el interruptor KEY INHIBIT ON/OFF de la videograbadora en la posición ON.

Aparece "KEY INHIBIT" en el visor de la videograbadora y los botones de ésta quedan bloqueados.

Para reanudar el funcionamiento normal, ajuste el interruptor KEY INHIBIT ON/OFF en la posición OFF.



# Reproducción de cintas

## Reproducción de cintas

En esta sección se muestra cómo reproducir cintas de video.

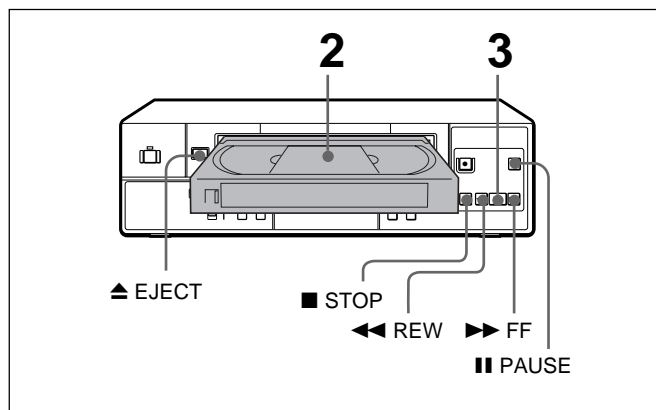

- 1 Encienda el equipo que desee emplear.
- 2 Inserte una cinta.  
La videograbadora se enciende automáticamente. El indicador de videocassettes parpadea durante unos 5 segundos y la videograbadora comprueba el paso de la cinta.  
Durante este espacio de tiempo, ► PLAY, ● REC, ►► FF y ◄◄ REW no funcionan.  
*Para más información, consulte "Comprobación del paso de la cinta" en la página 15(ES).*
- 3 Presione ► PLAY para iniciar la reproducción.

### Tareas adicionales

Para	Presione
Detener la reproducción	■ STOP
Avanzar la cinta rápidamente	►► FF durante la parada
Rebobinar la cinta	◄◄ REW durante la parada
Expulsar la cinta	▲ EJECT

*Para obtener más información sobre las funciones de búsqueda y reproducción, consulte "Reproducción/búsqueda a distintas velocidades".*

## Reproducción/búsqueda a distintas velocidades

Es posible reproducir la cinta a distintas velocidades: alta, imagen fija, a cámara lenta, etc. Estas opciones también resultan útiles para buscar puntos específicos durante la reproducción. El sonido se desactiva durante estas operaciones.

### Búsqueda de imágenes

Durante la reproducción, mantenga presionado ►► FF (sentido progresivo) o ◄◄ REW (sentido regresivo). Aparece una imagen a alta velocidad en la pantalla del monitor. Para reanudar la reproducción normal, deje de presionar ►► FF o ◄◄ REW.

#### Nota

Durante la búsqueda de imágenes, aparecen rayas o ruido en la pantalla del monitor.

### Imagen fija

Durante la reproducción, presione || PAUSE. Para reanudar la reproducción normal, presione ► PLAY.  
Si el modo de imagen fija dura más de aproximadamente 5 minutos, la videograbadora reanudará automáticamente el modo de reproducción.

### Si la imagen tiembla en el modo de imagen fija

Ajústela con TRACKING/DATA +/-.

### Imagen a cámara lenta

En el modo de imagen fija, vuelva a presionar || PAUSE para obtener una imagen a cámara lenta a un quinto de la velocidad normal. Si vuelve a presionar || PAUSE, se reanudará el modo de imagen fija. Para reanudar la reproducción normal, presione ► PLAY.

# Ajuste de la imagen

## Ajuste del seguimiento

Aunque la videograbadora ajusta el seguimiento automáticamente al reproducir una cinta (el indicador AUTO TRACKING parpadea en el visor y después permanece iluminado), es posible que la imagen aparezca distorsionada si la cinta se grabó con mala calidad. En este caso, ajuste manualmente el seguimiento.

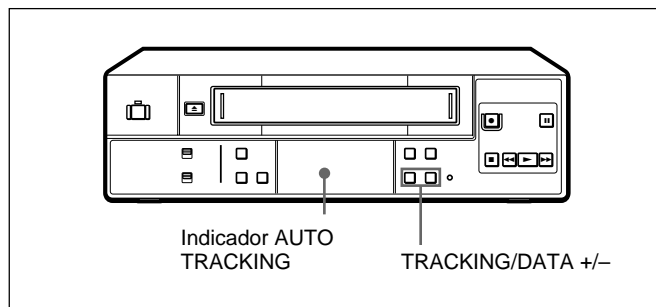

Presione TRACKING/DATA +/- . (El indicador AUTO TRACKING se apaga.) La distorsión debe desaparecer al presionar uno de los dos botones.

Para volver al modo de ajuste automático del seguimiento, presione TRACKING/DATA + y - simultáneamente.

## Uso de la función de control de adaptación de la imagen (APC)

Esta función mejora automáticamente la calidad de grabación y reproducción mediante el ajuste de la videograbadora a la condición de los cabezales de video y de la cinta. Para mantener una mejor calidad de imagen, se recomienda ajustar la opción "APC" del menú AJUSTE en ON.

- 1 Presione MENU, seleccione 3.AJUSTE/TIEMPO USADO con SHIFT ↓ y después presione SHIFT →.  
Aparece el menú AJUSTE.

[ AJUSTE ]	
CINTA	T-120
ALARMA DE FIN	FIN
FIN DE CINTA	REBOB
APC	ON
AJUSTE DE RELOJ	0 1 : 0 0
ZUMBADOR	ON
REV CARGA	ON
[ TIEMPO USADO ]	
CABEZA	00005H

- 2 Presione SHIFT ↓ para que parpadee el ajuste de "APC".

[ AJUSTE ]	
CINTA	T-120
ALARMA DE FIN	FIN
FIN DE CINTA	REBOB
APC	ON
AJUSTE DE RELOJ	0 1 : 0 0
ZUMBADOR	ON
REV CARGA	ON
[ TIEMPO USADO ]	
CABEZA	00005H

- 3 Ajústelo en ON con DATA +/- para emplear la función APC.
- 4 Presione MENU dos veces para recuperar la pantalla normal.

### Para emplear la función APC durante la reproducción

La función APC se activa automáticamente para todo tipo de cintas. Puede reproducir cintas con esta función aunque éstas no se hayan grabada con ella.

### Para emplear la función APC durante la grabación

Siempre que inserta una cinta e inicia la grabación, la videograbadora se ajusta a dicha cinta mediante la función APC.

Este ajuste se conserva hasta que expulse la cinta. Se produce una pequeña demora hasta que la videograbadora comienza a grabar mientras ésta analiza la cinta.

#### Nota

Si la función APC no se activa correctamente debido a alguna obstrucción del cabezal de video o a otras razones, el terminal WARNING OUT emitirá una señal de alarma. Durante la grabación, el indicador REC parpadea en el visor. No obstante, la grabación seguirá realizándose incluso en esta condición.

# Grabación con temporizador

## Grabación con temporizador

En esta sección se describe cómo ajustar la videograbadora para que inicie y detenga automáticamente la grabación de programas. Puede ajustar hasta 8 programas para que se graben con temporizador dentro de un espacio de tiempo de un mes.

### Antes de comenzar...

- Compruebe que ha ajustado el reloj correctamente.
- Para grabar con temporizador, inserte una cinta provista de lengüeta de seguridad. Compruebe que la longitud de la cinta sea superior al tiempo total de grabación que programe.
- Encienda el equipo que vaya a emplear.

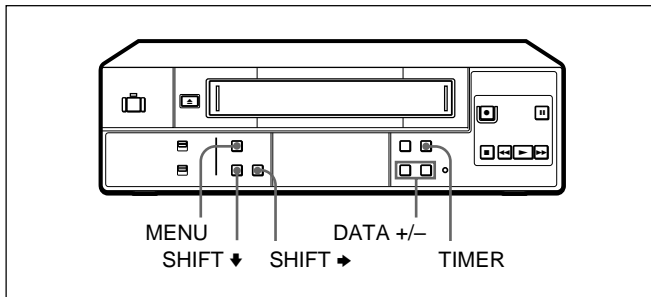

- 1 Presione MENU, seleccione 2.AJUSTE TEMPOR con SHIFT ↓ y presione SHIFT →. Aparece el menú AJUSTE TEMPOR y la fecha actual parpadea.

[ AJUSTE TEMPOR ]			
FECHA	INICIO	PARADA	MODO
10	--:--	--:--	EP
--	--:--	--:--	--
--	--:--	--:--	--
--	--:--	--:--	--
--	--:--	--:--	--
--	--:--	--:--	--
--	--:--	--:--	--

- 2 Defina la "FECHA" de inicio de la grabación con DATA+/-.

[ AJUSTE TEMPOR ]			
FECHA	INICIO	PARADA	MODO
10	--:--	--:--	EP
--	--:--	--:--	--
--	--:--	--:--	--
--	--:--	--:--	--
--	--:--	--:--	--
--	--:--	--:--	--
--	--:--	--:--	--

### Nota

Es posible programar la fecha dentro de un marco de tiempo máximo de un mes solamente, excepto para grabaciones diarias/semanles, que siguen siendo efectivas hasta que se modifiquen.

Para grabar el mismo programa todos los días o todas las semanas, consulte "Grabación diaria/semanal" en la página 20(ES).

- 3 Presione SHIFT → y defina la hora de inicio de la grabación con DATA +/-: Presione SHIFT → para que parpadee la hora bajo "INICIO", y después ajústela con DATA +/-.

[ AJUSTE TEMPOR ]			
FECHA	INICIO	PARADA	MODO
10	13:--	--:--	EP
--	--:--	--:--	--
--	--:--	--:--	--
--	--:--	--:--	--
--	--:--	--:--	--
--	--:--	--:--	--
--	--:--	--:--	--

Presione SHIFT → para que parpadeen los minutos bajo "INICIO", y después ajústelos con DATA +/-.

[ AJUSTE TEMPOR ]			
FECHA	INICIO	PARADA	MODO
10	13:15	--:--	EP
--	--:--	--:--	--
--	--:--	--:--	--
--	--:--	--:--	--
--	--:--	--:--	--
--	--:--	--:--	--
--	--:--	--:--	--

- 4 Presione SHIFT → y, a continuación, ajuste de la misma forma la hora de parada de la grabación con DATA +/-.

[ AJUSTE TEMPOR ]			
FECHA	INICIO	PARADA	MODO
10	13:15	14:00	EP
--	--:--	--:--	--
--	--:--	--:--	--
--	--:--	--:--	--
--	--:--	--:--	--
--	--:--	--:--	--
--	--:--	--:--	--

- 5 Presione SHIFT → y ajuste la velocidad de cinta (SP o EP) con DATA +/-.  
Consulte la página 13(ES) para obtener información detallada sobre las velocidades de cinta.

[ AJUSTE TEMPOR ]			
FECHA	INICIO	PARADA	MODO
10	13:15	14:00	SP
--	--:--	--:--	--
--	--:--	--:--	--
--	--:--	--:--	--
--	--:--	--:--	--
--	--:--	--:--	--
--	--:--	--:--	--

(continúa)

## Grabación con temporizador

Para programar otro ajuste del temporizador, presione SHIFT ↓ para que parpadee la fecha de la línea siguiente, y repita los pasos 2 a 5.

Para corregir ajustes, presione SHIFT ↓ y SHIFT → para que parpadee el que desee modificar, y cámbielo.

**6** Una vez completados los ajustes, presione MENU dos veces y después presione TIMER.

El indicador TIMER se ilumina en el visor, la videograbadora se apaga y entra en el modo de espera de grabación.

La videograbadora se enciende y comienza a grabar automáticamente 15 segundos antes de la hora de inicio programada.

### Notas

- El indicador TIMER parpadeará si define la hora de inicio dentro de un espacio de 5 minutos.
- Si inserta una cinta sin lengüeta de seguridad, la videograbadora la expulsará a la hora de inicio programada para la grabación con temporizador.

### Para detener la grabación con temporizador

Para que la cinta se detenga durante la grabación con temporizador, presione TIMER para que el indicador TIMER del visor se apague.

### Si se produce una interrupción de alimentación

- Si se produce una interrupción de alimentación durante la grabación con temporizador, y si no se ha superado la hora de parada programada al restaurarse la alimentación, la videograbadora reanudará dicha grabación.
- Aunque se produzca una interrupción de alimentación durante el modo de espera de grabación con temporizador, el ajuste será efectivo hasta superarse la hora de parada programada. Si la alimentación se restaura durante la hora programada, la videograbadora comenzará a grabar inmediatamente.

### Grabación diaria/semanal

Puede ajustar la videograbadora para que grabe el mismo programa todos los días de la semana (grabación diaria) o el mismo programa el mismo día todas las semanas (grabación semanal). Presione DATA – en el paso 2 de la página 19(ES) hasta que el ajuste que desee aparezca en la posición FECHA. Cada vez que presione DATA –, el ajuste cambiará de la siguiente forma:

4 (hoy) → SAB (cada sábado) → VIE → JUE → MIE → MAR → LUN → DOM → LU-VI (de lunes a viernes) → LU-SA (de lunes a sábado) → LU-DO (todos los días)

### Uso de la videograbadora antes de que comience la grabación con temporizador

Presione TIMER para que se apague el indicador TIMER del visor, y después presione POWER. La videograbadora está preparada para utilizarse.

Después de emplear la videograbadora, presione TIMER de nuevo para que se encienda el indicador TIMER del visor.

### Acerca del pitido de aviso

La unidad emite un pitido de aviso en los siguientes casos:

- Si presiona TIMER cuando
  - no ha ajustado ningún programa para grabarse con temporizador
  - no ha insertado ningún videocassette
- Si intenta cambiar el programa del temporizador durante una grabación con éste
- Si intenta ajustar el reloj durante una grabación con temporizador
- Si intenta ajustar una grabación con temporizador sin haber puesto el reloj en hora

## Comprobación/cambio/cancelación de los ajustes del temporizador

En esta sección se describe cómo comprobar, cambiar y cancelar los ajustes del temporizador después de almacenarlos en la videgrabadora.

### Antes de comenzar...

Encienda el monitor.

**1** Presione TIMER para que se apague el indicador TIMER del visor.

**2** Presione POWER para encender la videgrabadora.

**3** Presione MENU, seleccione 2. AJUSTE TEMPOR con SHIFT ↓ y después presione SHIFT →. Aparece el menú AJUSTE TEMPOR.

[ AJUSTE TEMPOR ]			
FECHA	INICIO	PARADA	MODO
1 0	1 3:15	1 4:00	SP
LUN	0 2:00	0 3:00	SP
0 4	1 1:00	1 1:50	SP
LU-SA	0 9:00	1 0:30	EP
--	--:--	--:--	--
--	--:--	--:--	--
--	--:--	--:--	--
--	--:--	--:--	--

**4** Compruebe los ajustes del temporizador: Si no es preciso cambiar o cancelar los ajustes, presione MENU dos veces y después presione TIMER para volver al modo de espera de grabación.

**5** Cambie o cancele los ajustes del temporizador:

- Para cambiar ajustes, presione SHIFT ↓ y SHIFT → para que parpadee la opción que desee cambiar, y vuelva a ajustarla con DATA +/-.

[ AJUSTE TEMPOR ]			
FECHA	INICIO	PARADA	MODO
1 0	1 3:15	1 4:00	SP
LUN	0 2:00	0 4:00	SP
0 4	1 1:00	1 1:50	SP
LU-SA	0 9:00	1 0:30	EP
--	--:--	--:--	--
--	--:--	--:--	--
--	--:--	--:--	--
--	--:--	--:--	--

- Para cancelar ajustes, presione SHIFT ↓ y SHIFT → para que parpadee el ajuste de "MODO" del programa que desee cancelar y, a continuación, ajústelo en "--" con DATA +/- . Al presionar SHIFT ↓, el programa se cancela.

[ AJUSTE TEMPOR ]			
FECHA	INICIO	PARADA	MODO
1 0	1 3:15	1 4:00	SP
LUN	0 2:00	0 3:00	SP
--	--:--	--:--	--
LU-SA	0 9:00	1 0:30	EP
--	--:--	--:--	--
--	--:--	--:--	--
--	--:--	--:--	--
--	--:--	--:--	--

**6** Presione MENU dos veces.

La videgrabadora vuelve a mostrar la pantalla original. Si queda algún ajuste del temporizador en el menú AJUSTE TEMPOR, presione TIMER para volver al modo de espera de grabación.

### Para comprobar los ajustes del temporizador durante la grabación con temporizador

Presione MENU y seleccione 2. AJUSTE TEMPOR.

Una vez realizada la comprobación, presione MENU dos veces para desactivar la indicación.

### Si los ajustes del temporizador se superponen

La videgrabadora no grabará los programas superpuestos. Si se superpone alguno de los ajustes del temporizador, modifíquelo.

#### Caso 1: Si ajusta dos programas para que comiencen a grabarse a la misma hora...

El programa registrado en primer lugar en el menú AJUSTE TEMPOR tendrá prioridad sobre el resto de los programas. Los ajustes del temporizador de los programas de menor prioridad comenzarán a grabarse cuando la videgrabadora deje de grabar el programa de mayor prioridad.

##### Caso 1

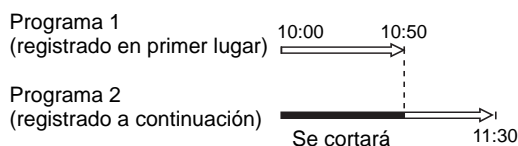

#### Caso 2: Si ajusta el programa 1 para que comience a grabarse antes de que el programa 2 termine de grabarse...

El programa 1 comenzará a grabarse una vez finalizado el programa 2.

##### Caso 2

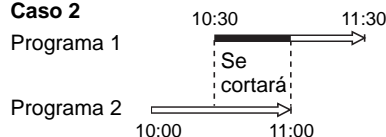

### Nota

La videgrabadora comienza a grabar 15 segundos antes de la hora de inicio programada.

### Acerca de la función de protección de la memoria

La videgrabadora dispone de una función de protección de la memoria. Aunque se produzca una interrupción en la alimentación, los ajustes se conservan durante un máximo de 30 días gracias a la pila recargable incorporada.

# Grabación en serie

Si conecta varias videograbadoras SVO-1330 en serie, podrá iniciarse la grabación automáticamente en una videograbadora cuando la cinta de otra llegue al final.

*Con respecto a las conexiones, consulte “Conexión de videograbadoras en serie” en la página 8(ES).*

## Antes de comenzar...

- Inserte una cinta con lengüeta de seguridad en cada videograbadora.
- Compruebe que el indicador TIMER de cada videograbadora esté apagado.
- Defina la velocidad de grabación, SP (reproducción estándar) o EP (reproducción extendida), correctamente en cada videograbadora.

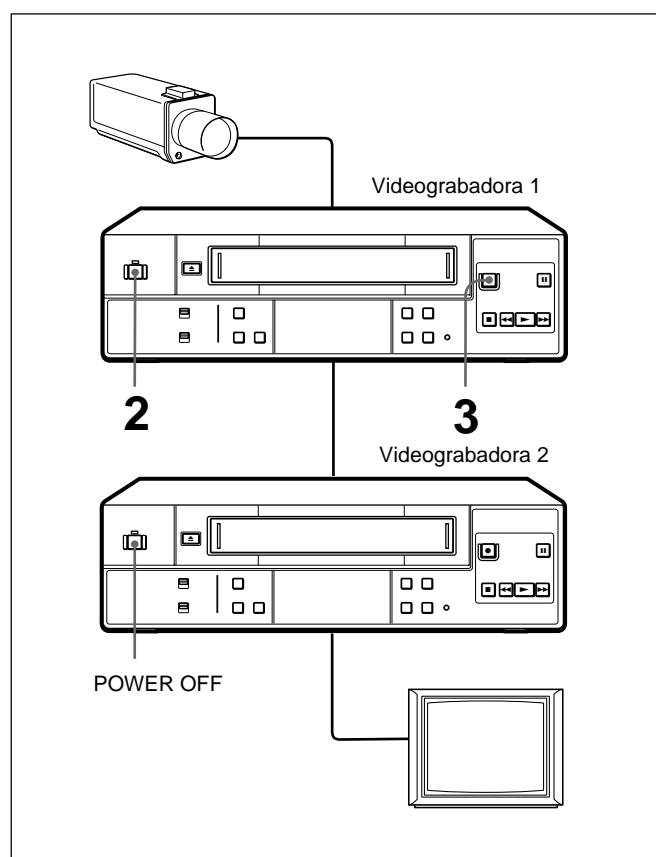

- 1** Encienda el equipo que vaya a emplear.
- 2** Encienda la videograbadora 1 y apague la 2 y las siguientes.
- 3** Inicie la grabación en la videograbadora 1. El indicador REC de la misma se ilumina.

## Terminal WARNING OUT

La videgrabadora emite una señal desde el terminal WARNING OUT cuando se produce alguna condición anormal en la videgrabadora durante la grabación:

- si la grabación se detiene debido a que la cinta se ha atascado
- si la función APC detecta un nivel inadecuado en la señal de video al principio de la grabación
- si la función de comprobación de la grabación detecta un nivel inadecuado en la señal de video

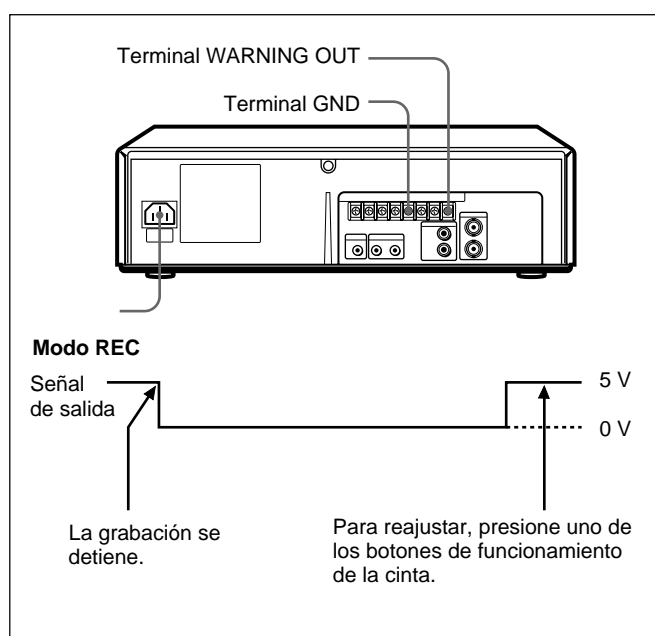

## Terminales EJECT IN/OUT

Si conecta los terminales EJECT IN/OUT de las videgrabadoras, será posible expulsar simultáneamente la cinta insertada en todas las videgrabadoras conectadas en los siguientes casos:

- al presionar **EJECT** en la videgrabadora 1
- al presionar los botones EJECT del control remoto RM-V200 (no suministrado)
- al introducir una señal de un interruptor externo

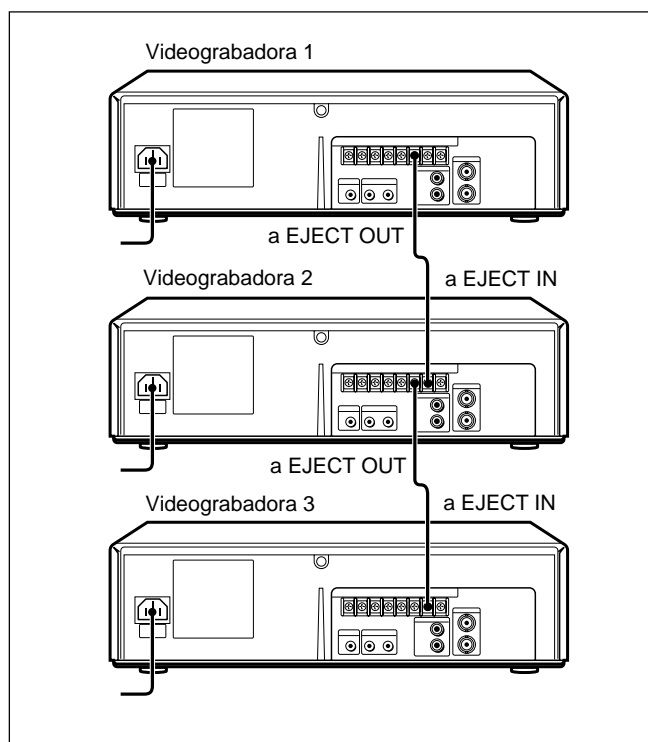

### Si emplea el control remoto RM-V200

Conecte el RM-V200 a la toma CONTROL S IN de la videgrabadora 1, y conecte las videgrabadoras mediante las tomas CONTROL S IN y OUT.

*Para conectar las tomas CONTROL S IN y OUT, consulte la página 26(ES).*

### Si emplea un interruptor externo

Conéctelo mediante los terminales EJECT IN y GND de la videgrabadora 1.

## Terminales CLOCK ADJ IN/OUT

Si conecta los terminales CLOCK ADJ IN/OUT de las videograbadoras, podrá ajustar simultáneamente el reloj de todas las videograbadoras conectadas en los siguientes casos:

- cuando el reloj de la videograbadora 1 alcanza la hora programada
- al introducir una señal de un interruptor externo

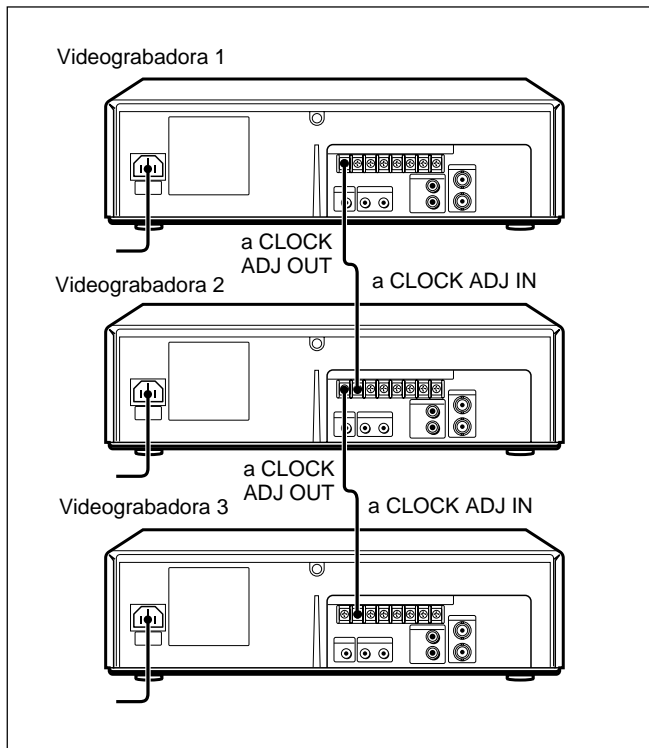

### Si utiliza un interruptor externo

Conéctelo mediante los terminales CLOCK ADJ IN y GND de la videograbadora 1.

## Definición de la hora de ajuste del reloj

- 1 Presione MENU, seleccione 3.AJUSTE/TIEMPO USADO con SHIFT ↓ y después presione SHIFT →.  
Aparece el menú AJUSTE en pantalla.
- 2 Presione SHIFT ↓ para que parpadee el ajuste de "AJUSTE DE RELOJ".
- 3 Defina la hora deseada de ajuste del reloj con DATA +/-.

[ AJUSTE ]	
CINTA	T-120
ALARMA DE FIN	FIN
FIN DE CINTA	REBOB
APC	ON
AJUSTE DE RELOJ	0 1 : 0 0
ZUMBADOR	ON
REV CARGA	ON
[ TIEMPO USADO ]	
CABEZA	00005H

### Cuando emplee el reloj de la videograbadora 1:

Cuando el reloj de la videograbadora 1 alcance la hora definida en "AJUSTE DE RELOJ", el terminal CLOCK ADJ OUT emitirá la señal por la que se ajustarán los relojes de todas las videograbadoras conectadas.

### Cuando emplee un interruptor externo:

Al activar el interruptor y cuando el terminal CLOCK ADJ IN de la videograbadora 1 reciba su señal, los relojes de todas las videograbadoras conectadas se ajustarán a la hora definida en "AJUSTE DE RELOJ".

- 4 Presione MENU dos veces para recuperar la pantalla normal.



## Toma REMOTE

Esta videograbadora puede controlarse de forma remota mediante la incorporación del circuito mostrado a continuación en la toma REMOTE o mediante el uso del control remoto SVT-RM10 (no suministrado).

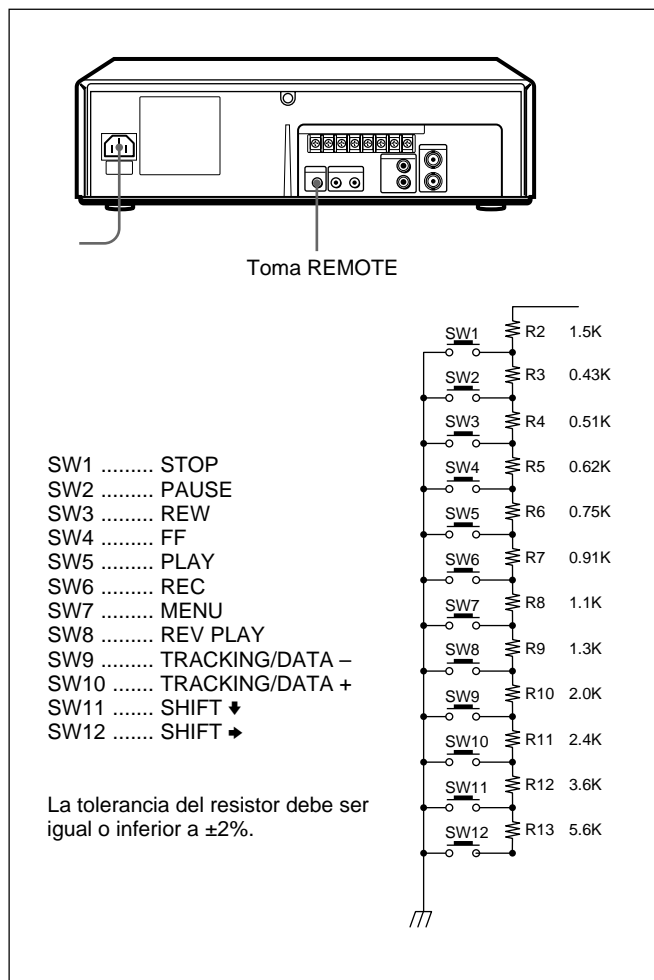

### Nota

Utilice un cable blindado de longitud inferior a 5 m.

## Uso de la señal de salida de estado de grabación

Emplee un minienchufe estéreo para enviar la señal de estado de grabación de la toma REMOTE. A continuación se muestra la distribución de pines de la entrada (IN) remota y de la salida (OUT) de estado de grabación.

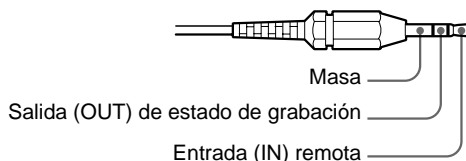

La señal de salida de estado de grabación funciona de la siguiente forma:

- Al grabar: se envía una señal de 5 V.
- Durante el modo de pausa de grabación: la señal se activa y desactiva lentamente de forma repetida (aproximadamente a 1 Hz).
- Si la grabación presenta algún problema: la señal se activa y desactiva rápidamente de forma repetida (aproximadamente a 4 Hz).
- Al final de la cinta: la señal se activa aproximadamente un segundo y, a continuación, se activa y desactiva rápidamente dos veces (equivalente a 4 Hz).

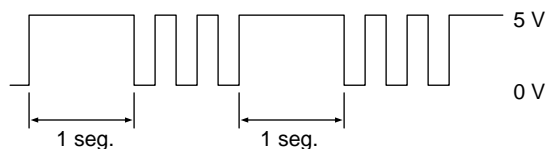

### Si utiliza el control remoto SVT-RM10

Si conecta el control remoto SVT-RM10 (no suministrado) a la toma REMOTE, los botones REC/PLAY SPEED ▼/▲ del mismo funcionarán igual que los botones TRACKING/DATA +/- de la videograbadora.

### Cuando emplee el interruptor de pie FS-20

Para conectar este interruptor (no suministrado) a la toma REMOTE, es preciso realizar una modificación interna. Consulte con el proveedor Sony.

## Tomas CONTROL S IN/OUT

Esta videgrabadora puede emplearse de forma remota conectando el control remoto RM-V200 (no suministrado) a la toma CONTROL S IN. Si conecta en serie varias videgrabadoras mediante las tomas CONTROL S IN y OUT, podrá controlar hasta 50 simultáneamente con el RM-V200.

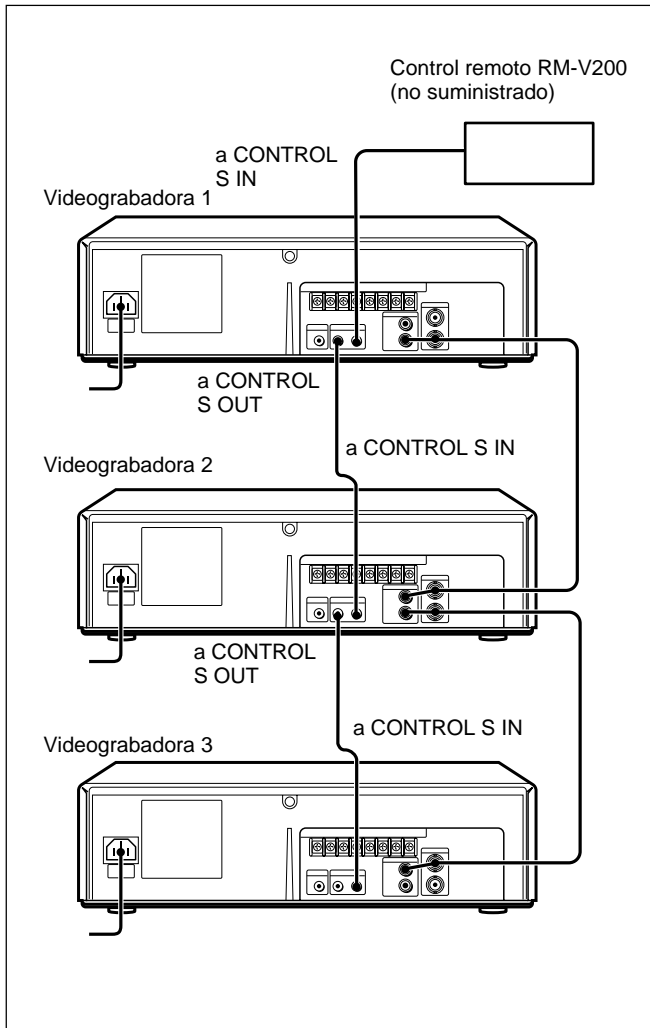

Ajuste el interruptor CONTROL del RM-V200 en la posición S (control S).

	Problema	Solución
<b>Alimentación</b>	El interruptor POWER no funciona.	<ul style="list-style-type: none"> <li>• Conecte firmemente el cable de alimentación de CA.</li> <li>• Ajuste el interruptor KEY INHIBIT ON/OFF en la posición OFF.</li> </ul>
	La alimentación está activada, pero la unidad no funciona.	<ul style="list-style-type: none"> <li>• Presione RESET o desactive la alimentación, y desconecte el cable de CA de la toma mural.</li> </ul>
	La alimentación está activada, pero no aparece ningún indicador en el visor o los indicadores no se muestran correctamente.	<ul style="list-style-type: none"> <li>• Presione RESET o desactive la alimentación, y desconecte el cable de CA de la toma mural.</li> </ul>
<b>Grabación</b>	La imagen de reproducción no aparece en la pantalla del monitor.	<ul style="list-style-type: none"> <li>• Ajuste el monitor en la entrada de video.</li> </ul>
	La imagen no es nítida.	<ul style="list-style-type: none"> <li>• Ajuste el seguimiento con los botones DATA/TRACKING +/-.</li> <li>• Los cabezales de video están sucios (consulte más abajo). Límpielos con un cassette limpiador de cabezales de video Sony T-25CL. Si dicho cassette no se encuentra disponible en su zona, haga que le limpien los cabezales en el centro de servicio técnico Sony más próximo (deberá abonar el servicio). No utilice cassettes limpiadores de tipo húmedo disponibles en el mercado, ya que pueden dañar los cabezales.</li> <li>• Es posible que sea necesario sustituir los cabezales de video. Consulte con el proveedor Sony local para obtener más información.</li> </ul>
	La imagen se ondula verticalmente durante la búsqueda de imágenes.	<ul style="list-style-type: none"> <li>• Ajuste el control de mantenimiento vertical del monitor.</li> </ul>
	La imagen aparece sin sonido.	<ul style="list-style-type: none"> <li>• La cinta es defectuosa. Utilice otra nueva.</li> </ul>
	La cinta se expulsa al presionar ● REC.	<ul style="list-style-type: none"> <li>• Compruebe que el videocassette dispone de lengüeta de seguridad.</li> </ul>
	No ocurre nada al presionar ● REC.	<ul style="list-style-type: none"> <li>• Asegúrese de haber rebobinado la cinta hasta el principio.</li> </ul>

## Problemas causados por cabezales de video sucios

- Imagen normal
- Imagen borrosa
- Imagen sin nitidez
- Ninguna imagen (o aparece la pantalla en blanco y negro)



principio —————> final

## Solución de problemas

	Problema	Solución
<b>Grabación con temporizador</b>	El temporizador no funciona.	<ul style="list-style-type: none"> <li>• Compruebe que el reloj esté ajustado.</li> <li>• Compruebe que haya una cinta insertada.</li> <li>• Asegúrese de que el videocassette dispone de lengüeta de seguridad.</li> <li>• Cerciórese de que la cinta se haya rebobinado hasta el principio.</li> <li>• Compruebe que haya ajustado algún programa para grabarse con temporizador.</li> <li>• Asegúrese de que los ajustes del temporizador son correctos con respecto a la hora actual.</li> </ul>
<b>Otros</b>	No es posible seleccionar la operación deseada.	<ul style="list-style-type: none"> <li>• Compruebe que el interruptor KEY INHIBIT ON/OFF esté ajustado en la posición OFF.</li> </ul>
	No es posible insertar la cinta.	<ul style="list-style-type: none"> <li>• Compruebe que no haya ya insertada otra cinta.</li> </ul>
	Se oye un ruido mecánico en el modo de parada.	<ul style="list-style-type: none"> <li>• Si inserta una cinta y deja la videograbadora en el modo de parada con la alimentación activada durante unos 5 minutos, el mecanismo de protección de cintas se activará automáticamente y se oír un ruido mecánico.</li> </ul>
	Es preciso limpiar la videograbadora.	<ul style="list-style-type: none"> <li>• Limpie el exterior, el panel y los controles con un paño seco y suave, o con un paño ligeramente humedecido con una solución detergente poco concentrada. No emplee ningún tipo de disolvente, como por ejemplo alcohol o bencina.</li> </ul>

Si desea realizar alguna consulta o solucionar algún problema relativo a la unidad, consulte con el proveedor Sony más próximo.

# Especificaciones

---

## Sistema

Formato	VHS NTSC estándar
Sistema de grabación de video	Sistema FM de exploración helicoidal de dos cabezales giratorios
Señal de video	Color NTSC, normas EIA
Velocidad de cinta	SP: 33,35 mm/s EP: 11,12 mm/s
Tiempo de avance rápido y rebobinado	Aprox. 2 min. 30 seg. (con cintas T-120)
Resolución de video	240 líneas (modo SP)
Video S/N	44 dB (modo SP)
Respuesta de frecuencia de audio	50 Hz – 10 kHz
Audio S/N	40 dB

---

## Entradas y salidas

Entradas	VIDEO IN, toma BNC (1) Señal de entrada: 1 Vp-p, 75 ohmios, desbalanceada, sincronización negativa AUDIO IN, toma fonográfica (1) Nivel de entrada: -8 dBs (0 dBs = 0,775 Vrms) Impedancia de entrada: superior a 47 kiloohmios
Salidas	VIDEO OUT, toma BNC (1) Señal de salida: 1 Vp-p, 75 ohmios, desbalanceada, sincronización negativa AUDIO OUT, toma fonográfica (1) Nivel de salida: -8 dBs Impedancia de carga: 47 kiloohmios Impedancia de salida: inferior a 10 kiloohmios

## CONTROLS IN/OUT

Minitoma (2)

REMOTE Minitoma estéreo (1)

WARNING OUT +5 V, 5,7 kiloohmios (Activo bajo)

EJECT IN/OUT OUT: +5 V, 5,7 kiloohmios (Activo bajo)

IN: Nivel bajo

## SERIES REC IN/OUT

OUT: +5 V, 5,7 kiloohmios (Activo bajo)

IN: Nivel bajo

## CLOCK ADJ IN/OUT

OUT: +5 V, 5,7 kiloohmios (Activo bajo)

IN: Nivel bajo

---

## Sección del temporizador

Reloj Bloqueo de cuarzo

Indicación del temporizador

Ciclo de 24 horas

Ajuste del temporizador

Sólo para grabar 8 programas en un mes como máximo (diaria y semanalmente).

Reserva de alimentación

30 días

---

## Generales

Requisitos de alimentación

120 V CA, 60 Hz

Consumo de energía

14 W (máx.)

Temperatura de funcionamiento

5°C a 40°C

Temperatura de almacenamiento

-20°C a 60°C

Dimensiones Aprox. 360 × 98 × 294 mm (an/al/prf), partes y controles salientes incluidos

Peso Aprox. 4 kg

---

## Accesorios suministrados

Cable de alimentación de CA (1)

---

## Accesorios opcionales

Control remoto SVT-RM10, RM-V200

Diseño y especificaciones sujetos a cambios sin previo aviso.





